



## Big Dummy Bag Instructions

Hi there. Thanks for spending your hard-earned cash on this Surly product. Surly stuff is designed to be useful and durable. We're confident it will serve you well for years to come.

Read these instructions completely before beginning installation of this product. Have your local professional bicycle mechanic perform the installation if you lack the knowledge or tools to perform installation correctly.

**⚠ WARNING: FAILURE TO READ AND FOLLOW ANY OF THESE SAFETY WARNINGS COULD CAUSE A CRASH AND SERIOUS INJURY.**

- **Cycling can be dangerous. Bicycle products should be installed and serviced by a professional mechanic. Never modify your bicycle or accessories. Read and follow all product instructions and warnings including information on the manufacturer's website. Inspect your bicycle before every ride. Always wear a helmet.**
- \* **Do not exceed the maximum cargo rating of your particular rack model. Exceeding the cargo limit of your rack could cause the rack to fail resulting in serious injury. Check with other manufacturer's systems to determine if they are compatible with the Dummy Cargo System. Do not modify the luggage carrier in anyway. Hardware included with the rack and bags must be used. Do not use included other accessories not intended for use with these bags.**
- **The maximum load capacity of the Big Dummy Bag is 75 lbs. per bag. Check rack manufacturer's specs to determine the maximum cargo weight limit of your rack. Distribute load weight evenly on both sides and secure your load.**
- **What you load and how you load it makes a big difference in how a bike like this handles! Use caution with unusually heavy, long, or large cargo. The bicycle may behave differently (particularly with regard to steering and braking) when loaded.**
- **Make sure your load is evenly balanced and secure before every ride. Entanglement of cargo or straps in your wheel could stop the rotation of the wheel, causing a loss of control or crash that could lead to serious injury. Check that the bags do not interfere with the function of your bicycle BEFORE attempting to ride. Ensure even cargo distribution, and confirm lights and reflectors are not obstructed by the bags.**
- **Position reflectors and lights so that they are not obstructed when the bags are installed.**

Additional Product and Safety Information can be found at the website: [surlybikes.com/safety](http://surlybikes.com/safety)

## Compatibility and Intended Use

Surly Dummy Bags are designed specifically for use with the Surly family of long-tail cargo bikes and Dummy Rails. The Big Dummy Bag was designed to provide the functionality and reliability you expect from Surly products. Read these instructions completely before beginning installation of this product. Have your local professional bicycle mechanic perform the installation if you lack the knowledge or tools to perform installation correctly.

**CARRYING A PASSENGER:** Surly "Big" bikes and frames and Surly passenger accessories are designed to be used as a system. Complete bikes, frames, and passenger accessories are sold with 2 Rail Collars. At a minimum, 2 Rail Collars are required when using Surly Dummy Deck, Rails, and Bags, and when carrying passengers. If your cargo rack setup doesn't rely on rail collars, please tighten as specified in your bicycle manufacturer's instructions. Child passengers must use seat pads unless secured in a child carrier. Big Dummy bags or another compatible foot retention system must be installed for all passengers.

**RETAILER:** These instructions MUST BE provided to the end user.

**NOTE:** Never exceed ASTM Use Condition 2 when transporting passengers.

### INTENDED USE: CONDITION 2



This is a set of conditions for the operation of a bicycle that includes condition 1 as well as unpaved and gravel roads and trails with moderate grades. In this set of conditions, contact with irregular terrain and loss of tire contact with the ground may occur. Drops are intended to be limited to 15cm (6") or less. Please see link to bike owner's manual on [surlybikes.com/safety](http://surlybikes.com/safety) for complete list of riding condition descriptions.

Consult long-tail cargo complete bike and frameset specifications for ASTM use conditions for general use and cargo transportation.

**NOTE:** Be mindful of your surroundings and path or trail conditions. When conditions exceed what is safe for a passenger, have your passenger dismount from the cargo bike.

## Parts Needed

- Longtail Cargo bike like Surly Big Dummy or Big Easy and appropriate cargo system (deck, rails, and hardware)

## Parts Included

- Two bags
- Four lower tensioning straps

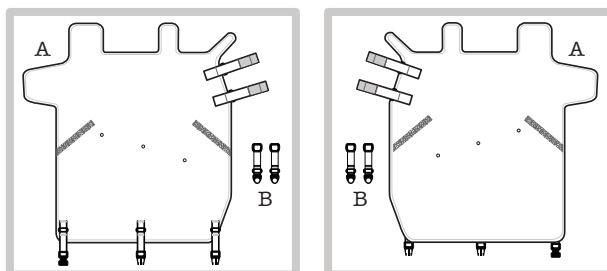

## Installation

1. Move the flap so it is covering the inner pockets but not fully extended over the main/outer flap (Figure 1).

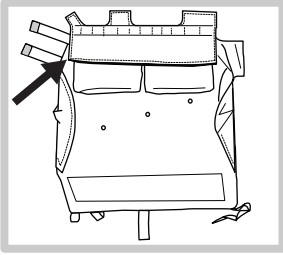

Figure 1

2. Slide bags over Big Dummy rails so the sleeves cover the top rail and straight leg, with the two adjustable Velcro straps positioned on the bent leg with the bolts (Figures 2, 3).

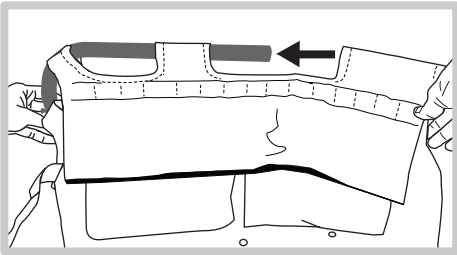

Figure 2

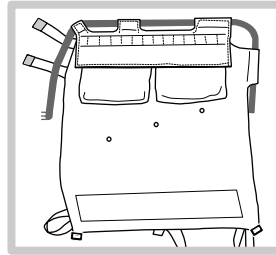

Figure 3

- a. The Velcro straps will attach to the bent leg with the bolts (Figure 4).
- b. The sleeve will go onto the straight leg (Figure 5).

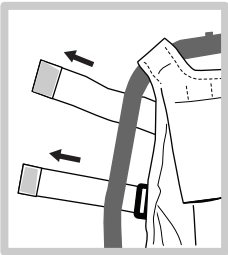

Figure 4

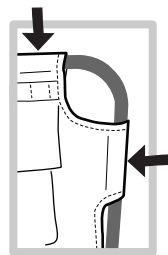

Figure 5

3. Position the rail collars on the ends of the rails. Do not tighten them yet. If your bike has rail collars, now is the time to ensure they are mounted on the rails on the rearmost legs (Figure 6).
4. Slide the rails into the frame with the bag loosely attached. Don't tighten anything down yet (Figure 7).

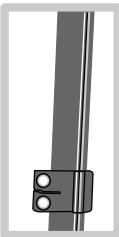

Figure 6

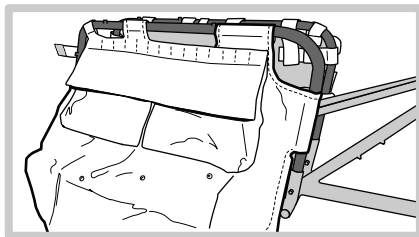

Figure 7

5. Install Deck per your deck rail instructions.

6. Attach and tighten the rear Velcro straps. Thread the Velcro straps through the O-ring and secure (Figures 8-10).

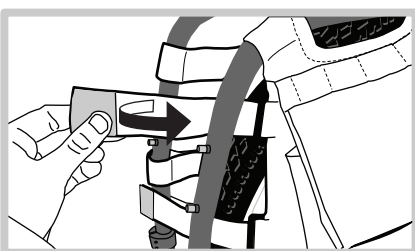

Figure 8

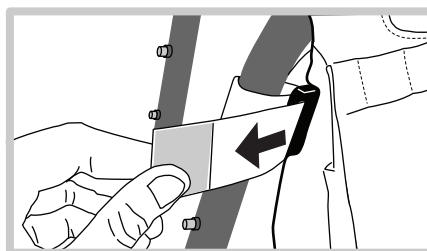

Figure 9

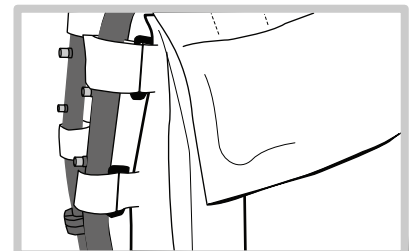

Figure 10

7. Attach the buckles with One-Wrap® to the rails as shown below (Figures 11, 12).

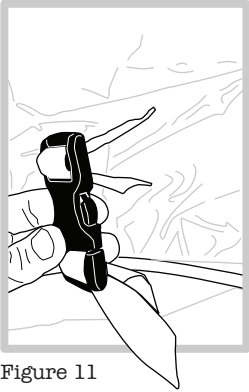

Figure 11

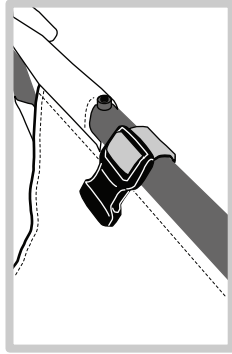

Figure 12

8. Tighten the webbing ends so that the front of the flap is nearly touching the deck (Figures 13, 14).

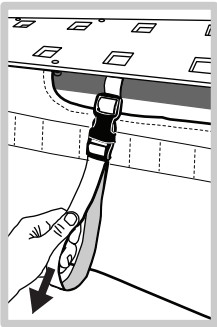

Figure 13

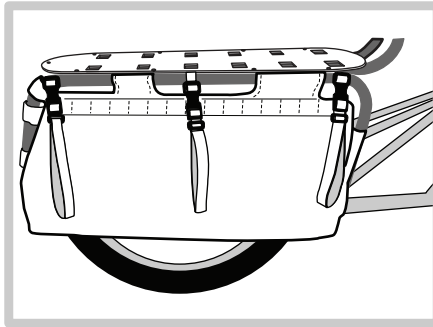

Figure 14

9. Attach hooks to the bottommost loops on the back of the bag. Pre-tighten them if needed, as these need to be very tight. Make sure open end of hook is pointing down (Figure 15, 16).

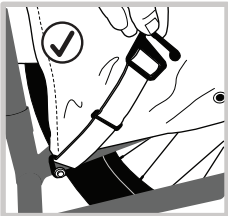

Figure 15



Figure 16

- a. Undo mushroom nut and reattach through D-ring on lower tension straps (Figures 17-20).
- b. The Big Dummy Bags feature several positions where the tension strap can be anchored. Depending on what you are hauling, you may find a different position helps stabilize your load. As the clip is easy to reposition when the strap is not tensioned, you can experiment with its placement to suit your needs. The lowest position (5) is best for general use. Always make sure to tension the webbing for best results.

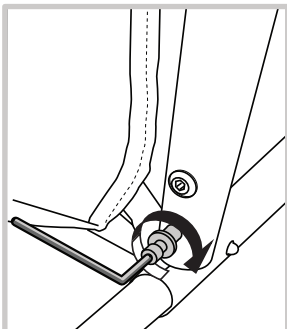

Figure 17

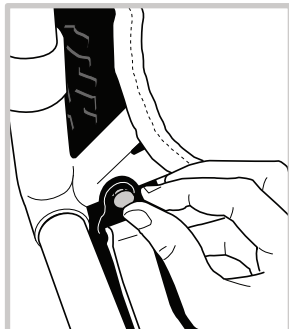

Figure 18

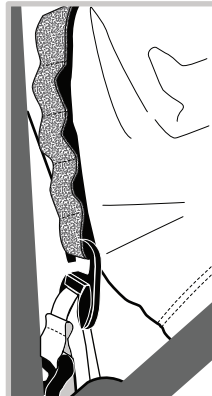

Figure 19

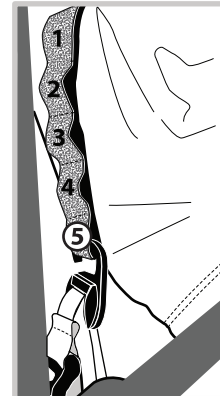

Figure 20



## 10. Final Assembly (Figure 21).

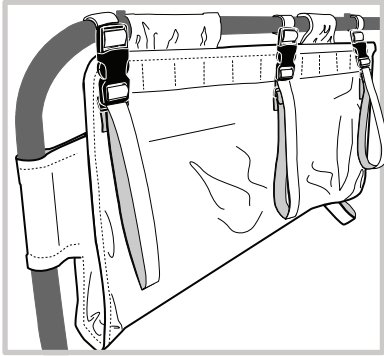

Figure 21

If using rail collars: Lower rail collars down the rails and tighten per your rail collar instructions. If your setup doesn't rely on rail collars, please tighten as specified in your bicycle manufacturer's instructions.

You are now ready to ride!

## Ongoing Maintenance

Periodically check your Big Dummy Bag for any signs of excessive wear. Ensure that each strap on your Big Dummy Bag is secured and does not interfere with any moving parts on your bicycle. Spot clean with warm, soapy water as needed.

Check straps regularly, and re-tension as needed. Loose bags may catch and tear. Worn/broken straps and hardware should be replaced or repaired immediately. Remove heavy dirt build-up with a soft-bristle brush. Hand-wash bags with a mild soap and water solution. Harsh chemicals and detergents will shorten the life of a bag. Machine-washing is not recommended.

## Limited Warranty

This Surly product is warranted against defects in materials and workmanship for one year from the date of retail purchase of the product, subject to the limitations detailed below. Save your dated receipt for proof of purchase.

This warranty does NOT cover the following:

- Damage due to improper assembly or follow-up maintenance or lack of skill, competence or experience of the user or assembler
- Products that have been modified, neglected, used in competition or for commercial purposes, misused or abused, involved in accidents or anything other than normal use
- Installation of components, parts or accessories not originally intended for or compatible with Surly product as sold
- Damage or deterioration to the paint, surface finish, aesthetics or appearance of the product
- Normal wear and tear
- Labor required to remove and/or refit and re-adjust the product within the bicycle assembly

This limited warranty is expressly limited to the repair or replacement of a defective product, at the option of Surly, and is the sole remedy of the warranty. This limited warranty applies only to the original purchaser of the Surly product and is not transferable. This warranty applies only to products purchased through an authorized dealer or distributor. In no event shall Surly be liable for any loss, inconvenience or damage, whether direct, incidental, consequential, or otherwise resulting from breach of any express or implied warranty or condition, of merchantability, fitness for a particular purpose, or otherwise with respect to our products except as set forth herein.

This limited warranty gives the consumer specific legal rights, and those rights and other rights may vary from place to place. This limited warranty does not affect your statutory rights.

TO THE EXTENT NOT PROHIBITED BY LAW, THESE WARRANTIES ARE EXCLUSIVE AND THERE ARE NO OTHER EXPRESS OR IMPLIED WARRANTIES OR CONDITIONS INCLUDING WARRANTIES OR CONDITIONS OF MERCHANTABILITY AND FITNESS FOR A PARTICULAR PURPOSE.

## Warranty Process

We will happily back up our products if there is a problem that is our fault. If you and your shop think your Surly product is worthy of a warranty inspection, please return the product to the original place of purchase, accompanied by a sales receipt.

## Instrucciones de la Big Dummy Bag

Hola. Gracias por invertir el dinero que tanto le costó ganar en este producto de Surly. Los productos de Surly tienen un diseño útil y duradero. Estamos seguros de que los seguirá usando en los próximos años.

Lea bien estas instrucciones antes de comenzar la instalación de este producto. Si no tiene los conocimientos o las herramientas para hacer la instalación correctamente, pídale a su mecánico de bicicletas profesional local que la realice.

**⚠️ ADVERTENCIA: NO LEER NI SEGUIR CUALQUIERA DE ESTAS ADVERTENCIAS DE SEGURIDAD PODRÍA CAUSAR UN ACCIDENTE Y LESIONES GRAVES.**

- **Andar en bicicleta puede ser peligroso. Los productos de ciclismo deben ser instalados y recibir servicio técnico por parte de un mecánico profesional. Nunca realice modificaciones a su bicicleta o accesorios. Lea y siga las instrucciones del producto y sus advertencias, incluida la información en el sitio web del fabricante. Revise su bicicleta antes de cada salida. Utilice siempre casco.**
- \* **No exceda la clasificación de carga máxima de su modelo de soporte en particular. Esta acción podría causar que el soporte falle y provoque lesiones graves. Consulte con los sistemas de otros fabricantes para determinar si son compatibles con el sistema de carga Dummy. No modifique el portaequipajes de ninguna manera. Se deben usar los accesorios que están incluidos con el soporte y las alforjas. No utilice otros accesorios incluidos que no estén diseñados para usarse con estas alforjas.**
- **La capacidad de carga máxima de la Big Dummy Bag es de 75 libras por alforja. Consulte las especificaciones del fabricante del soporte para determinar el límite de peso máximo de carga de su producto. Distribuya el peso de la carga de manera uniforme en ambos lados y sujete la carga.**
- **¡Lo que carga y cómo lo carga marca una gran diferencia en el manejo de una bicicleta como esta! Tenga cuidado con las cargas que sean excepcionalmente pesadas, largas o grandes. Cuando está cargada, la bicicleta puede funcionar de forma diferente (en particular cuando se trata de la dirección y el frenado).**
- **Asegúrese de que la carga esté equilibrada de manera uniforme y bien sujeta antes de cada viaje. Si la carga o las correas se enredan en la rueda, esta podría dejar de girar, lo que provocaría una pérdida del control o un choque que podría ocasionar lesiones graves. ANTES de intentar andar, verifique que las alforjas no interfieran con el funcionamiento de su bicicleta. Asegúrese de que la distribución de la carga sea uniforme y compruebe que las alforjas no obstruyan las luces ni los reflectores.**
- **Ubique los reflectores y las luces de modo que no se obstruyan cuando se instalen las alforjas.**

Puede encontrar información adicional sobre el producto y su seguridad en el sitio web: [surlybikes.com/safety](http://surlybikes.com/safety).

## Compatibilidad y uso previsto

Las Surly Dummy Bags están diseñadas específicamente para usarse con la familia de bicicletas de carga con cola larga y Dummy Rails de Surly. La Big Dummy Bag fue diseñada para proporcionar la funcionalidad y confiabilidad que espera de los productos de Surly. Lea bien estas instrucciones antes de comenzar la instalación de este producto. Si no tiene los conocimientos o las herramientas para hacer la instalación correctamente, pídale a su mecánico de bicicletas profesional local que la realice.

**TRANSPORTAR A UN PASAJERO:** las bicicletas y cuadros "grandes", y los accesorios para pasajeros de Surly están diseñados para usarse como un sistema. Las bicicletas completas, los cuadros y los accesorios para pasajeros se venden con 2 Rail Collars. Como mínimo, se necesitan 2 Rail Collars cuando se usan Surly Dummy Deck, barras y alforjas de Surly, y cuando se transportan pasajeros. Si la instalación del soporte de carga no requiere abrazaderas, ajústelo como se especifica en las instrucciones del fabricante de su bicicleta. Los niños pasajeros deben usar cojines para asientos a menos que estén sujetos una silla para niños. Se deben instalar alforjas Big Dummy u otro sistema de apoyo para pies compatible para todos los pasajeros.

**MINORISTA:** estas instrucciones DEBEN proporcionarse al usuario final.

**NOTA:** Nunca exceda la Condición de uso 2 de la Sociedad Americana para Pruebas y Materiales (ASTM) cuando transporte pasajeros.

### USO PREVISTO: CONDICIÓN 2



Este es un conjunto de condiciones para el funcionamiento de una bicicleta que incluye la Condición 1, así como caminos y senderos sin pavimentar y de grava con pendientes moderadas. En este conjunto de condiciones, puede haber contacto con terreno irregular y pérdida de contacto del neumático con el suelo. Se prevé que las caídas sean de 15 cm (6") o menos. Para obtener una lista completa de las descripciones de las condiciones de manejo, consulte el enlace al manual del propietario de la bicicleta en [surlybikes.com/safety](http://surlybikes.com/safety).

Consulte las especificaciones del cuadro y de la bicicleta de carga con cola larga completa para conocer las condiciones de uso de la ASTM sobre el uso general y el transporte de carga.

**NOTA:** Tenga en cuenta su entorno y las condiciones de los caminos o senderos. Cuando las condiciones excedan lo que es seguro para un pasajero, pídale que descienda de la bicicleta de carga.

## Piezas necesarias

- Bicicleta de carga con cola larga, como Surly Big Dummy o Big Easy, y el sistema de carga apropiado (plataforma, barras y accesorios)

## Piezas incluidas

- Dos alforjas
- Cuatro correas tensoras inferiores

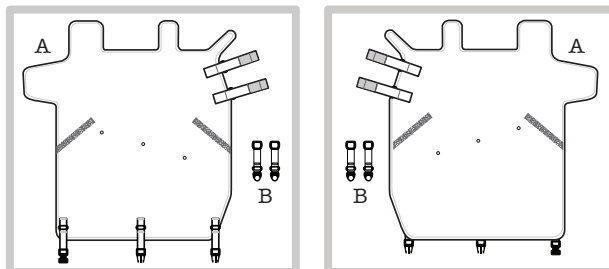

## Instalación

1. Mueva la solapa para que cubra los bolsillos interiores, pero no la extienda completamente sobre la solapa principal/exterior (Figura 1).



Figura 1

2. Deslice las alforjas sobre las barras Big Dummy de modo que las fundas cubran la barra superior y el caño recto, con las correas de velcro ajustables ubicadas en el caño doblado con los pernos (Figuras 2 y 3).



Figura 2

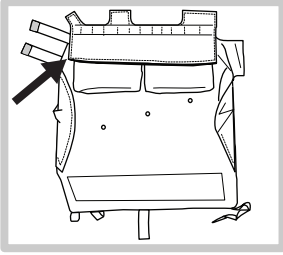

Figura 3

- a. Las correas de velcro se sujetarán al caño doblado con los pernos (Figura 4).
- b. La funda irá sobre el caño recto (Figura 5).

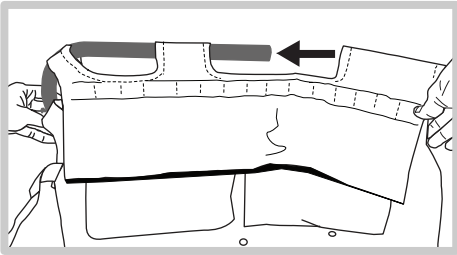

Figura 4

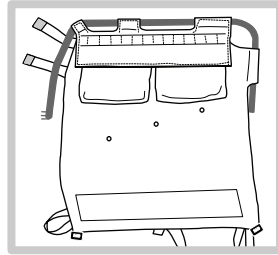

Figura 5

3. Coloque las abrazaderas en los extremos de las barras. Todavía no las ajuste. Si la bicicleta incluye abrazaderas, ahora es el momento de asegurarse de que estén colocadas en las barras de los caños traseros (Figura 6).
4. Deslice las barras por el cuadro con la alforja incluida sin ajustar. No apriete nada todavía (Figura 7).

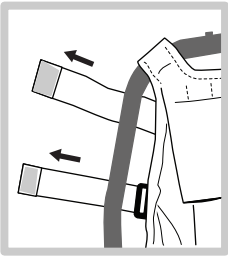

Figura 6

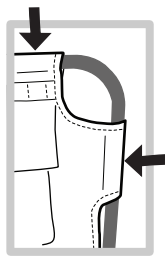

Figura 7

5. Instale la plataforma según las instrucciones de la barra de la plataforma.
6. Fije y ajuste las correas de velcro traseras. Pase las correas de velcro por la junta tórica y asegúrelas (Figuras 8-10).

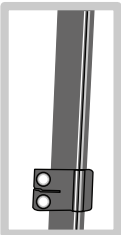

Figura 8

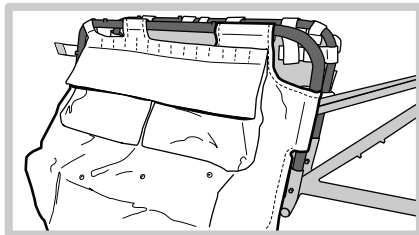

Figura 9

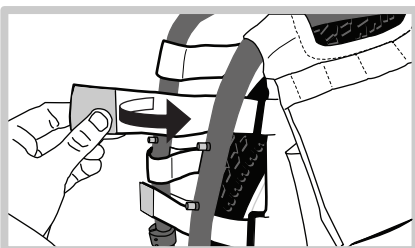

Figura 10

7. Fije las hebillas con One-Wrap® a las barras como se muestra a continuación (Figuras 11 y 12).

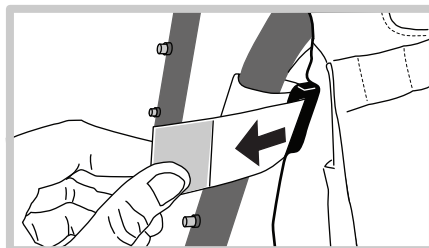

Figura 11

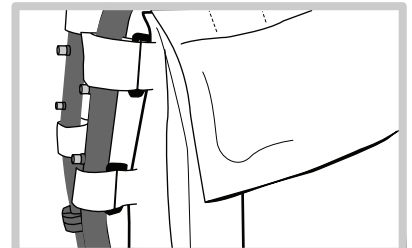

Figura 12

8. Ajuste los extremos de la correa de modo que la parte delantera de la solapa casi toque la plataforma (Figuras 13 y 14).

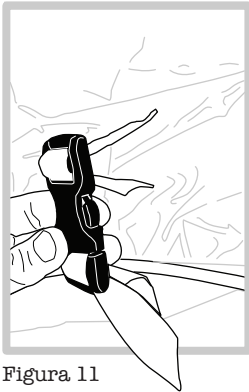

Figura 13

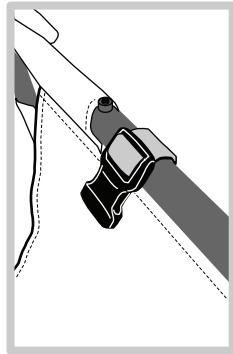

Figura 14

9. Sujete ganchos en los bucles inferiores en la parte posterior de la alforja. Apriételos previamente si es necesario, ya que deben estar bien ajustados.

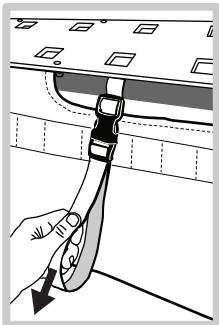
Asegúrese de que el extremo abierto del gancho apunte hacia abajo (Figuras 15 y 16).

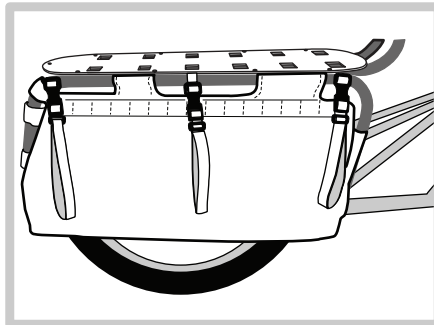

Figura 15



Figura 16

a. Desenrosque la tuerca con punta redondeada y vuelva a colocarla a través del anillo en D en las correas tensoras inferiores (Figuras 17-20).

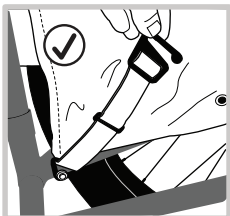
b. Las Big Dummy Bags cuentan con varias posiciones donde se puede sujetar la correa tensora. Según lo que esté transportando, puede que una posición diferente le ayude a estabilizar la carga. Como es fácil cambiar de posición con la hebilla cuando la correa no está tensada, puede probar su ubicación para satisfacer sus necesidades. La posición más baja (5) es la mejor para uso general. Siempre asegúrese de tensar la correa para obtener mejores resultados.

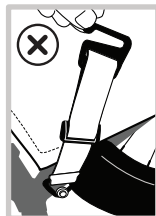

Figura 17



Figura 18

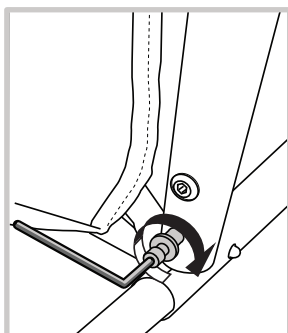

Figura 19

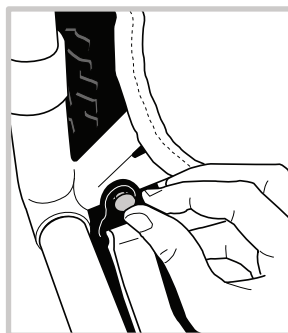

Figura 20

## 10. Instalación final (Figura 21).

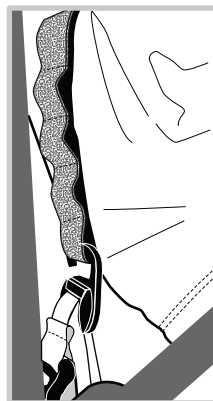

Figura 21

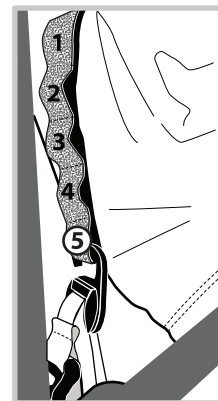
Si usa abrazaderas: baje las abrazaderas por las barras y apriételas según sus instrucciones. Si la instalación no requiere abrazaderas, ajuste como se especifica en las instrucciones del fabricante de su bicicleta.

¡Ahora está listo para montar!

## Mantenimiento continuo

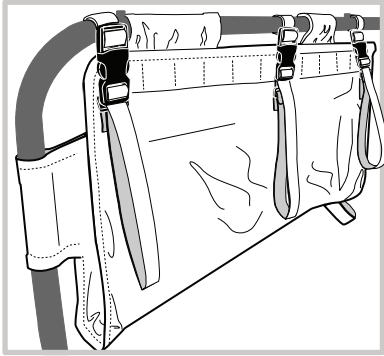
Revise periódicamente su Big Dummy Bag para detectar signos de desgaste en exceso. Asegúrese de que cada correa de su Big Dummy Bag esté sujeta y no interfiera con ninguna pieza móvil de la bicicleta. Limpie las manchas con agua tibia y jabón según sea necesario.

Controle las correas regularmente y vuelva a tensarlas según sea necesario. Las alforjas sueltas pueden engancharse y rasgarse. Las correas y los accesorios desgastados/rotos deben reemplazarse o repararse de inmediato. Quite la acumulación de mucha suciedad con un cepillo de cerdas suaves. Lave las alforjas a mano con una solución de agua y jabón suave. Los productos químicos y detergentes fuertes acortarán la vida útil de la alforja. Evite el lavado en lavavajillas.

## Garantía limitada

Este producto de Surly está garantizado contra defectos en materiales y mano de obra durante un año a partir de la fecha de adquisición del producto en la tienda, y está sujeto a las limitaciones detalladas a continuación. Guarde su recibo con fecha como prueba de compra.

Esta garantía NO cubre lo siguiente:

- Daños debidos a montaje o mantenimiento de seguimiento inadecuados, o la falta de habilidades, competencia o experiencia del usuario o el instalador.
- Los productos que hayan sido modificados, descuidados, utilizados en competiciones o para fines comerciales, hayan sufrido un mal uso o abuso, accidentes u otras circunstancias más allá del uso normal del producto.
- La instalación de componentes, piezas o accesorios que no estén destinados para el uso o sean compatibles con el producto de Surly tal como se comercializa.
- El daño o el deterioro de la pintura, la superficie del acabado, la estética o la apariencia del producto
- El uso y desgaste normales
- La mano de obra necesaria para retirar y/o reacondicionar y reajustar el producto en el conjunto de la bicicleta

La garantía limitada está expresamente limitada a la reparación o sustitución de un producto defectuoso, a discreción de Surly, y es el único recurso de la garantía. Esta garantía limitada se aplica únicamente al comprador original del producto de Surly y no es transferible. Esta garantía se aplica únicamente a productos adquiridos a través de un proveedor o distribuidor autorizado. En ningún caso Surly será responsable de ninguna pérdida, inconveniencia u otros daños, ya sean indirectos, incidentales, consecuentes o resultantes del incumplimiento de alguna condición o garantía expresa o implícita, de comerciabilidad, adecuación a un fin determinado, o de otro modo con respecto a nuestros productos a excepción de lo expuesto en el presente documento.

La garantía limitada otorga al consumidor derechos legales específicos, y dichos derechos y otros pueden variar de un sitio a otro. Esta garantía limitada no afecta a sus derechos legales.

EN LA MEDIDA EN QUE NO ESTÉ PROHIBIDO POR LA LEY, ESTAS GARANTÍAS SON EXCLUSIVAS Y NO EXISTEN OTRAS GARANTÍAS NI CONDICIONES EXPRESAS O IMPLÍCITAS, INCLUIDAS LAS GARANTÍAS O CONDICIONES DE COMERCIALIZACIÓN O IDONEIDAD PARA UN PROPÓSITO PARTICULAR.

## Proceso de garantía

Si ocurre algún problema que sea culpa nuestra, con gusto respaldaremos nuestros productos. Si usted y su tienda creen que el producto de Surly amerita una inspección de garantía, devuelva el producto al lugar donde realizó la compra, acompañado del recibo de compra.



## Instructions pour la Big Dummy Bag

Bonjour, nous vous remercions pour d'avoir investi dans de ce produit Surly. Les produits Surly sont conçus pour être utiles et durables. Nous savons que vous en profiterez pour les années à venir.

Lisez attentivement ces instructions avant de commencer l'installation de ce produit. Si vous ne disposez pas des connaissances ou des outils nécessaires pour effectuer correctement l'installation, demandez à votre mécanicien professionnel local de l'effectuer.

**⚠️ AVERTISSEMENT : NE PAS LIRE ET LE NON-RESPECT DE CES AVERTISSEMENTS DE SÉCURITÉ PEUT PROVOQUER UN ACCIDENT ET DES BLESSURES GRAVES.**

- **Le cyclisme peut être dangereux. Les pièces pour vélo doivent être montées et réparées par un mécanicien professionnel. Ne modifiez jamais votre vélo ou ses accessoires. Lisez et suivez tous les avertissements et modes d'emploi des produits, y compris les renseignements sur le site Web du fabricant. Inspectez votre vélo avant chaque sortie. Portez toujours un casque. Ne dépassez pas la capacité de charge maximale de votre modèle de porte-bagages. Le dépassement de la limite de charge de votre porte-bagages peut provoquer une défaillance et entraîner des blessures graves. Vérifiez si les systèmes d'autres fabricants sont compatibles avec le système de chargement Dummy Ne modifiez pas le porte-bagages de quelque façon que ce soit. Il est impératif d'utiliser la visserie fournie avec le porte-bagages et les sacoches. N'utilisez pas d'autres accessoires inclus qui ne sont pas destinés à être utilisés avec ces sacoches.**
- **La capacité de charge maximale de la Big Dummy Bag est de 34 kg (75 lb) par sacoche. Vérifiez les spécifications du fabricant du porte-bagages pour déterminer la limite de poids maximum de charge de votre porte-bagages. Répartissez le poids de la charge uniformément sur les deux côtés et fixez-la en toute sécurité.**
- **La nature et la manière du chargement font une grande différence dans la façon de manier un vélo! Faites preuve de prudence en cas de chargement anormalement lourd, long ou volumineux. Le vélo peut se comporter différemment (notamment en ce qui concerne la direction et le freinage) quand il est chargé.**
- **Assurez-vous que la charge est bien équilibrée et sécurisée avant chaque sortie. La défaillance d'un support avant ou l'enchevêtrement de la cargaison ou de sangles dans une des roues peut entraîner l'arrêt de la rotation de cette roue, et causer une perte de contrôle ou un accident pouvant être à l'origine de blessures graves. Vérifiez que les sacoches ne gênent pas le fonctionnement du vélo AVANT d'utiliser celui-ci. Assurez-vous de la répartition uniforme de la cargaison et vérifiez que l'éclairage et les réflecteurs ne sont pas masqués par les sacoches.**
- **Positionnez les réflecteurs et l'éclairage de façon à ce qu'ils ne soient pas masqués quand les sacoches sont installées.**

Des renseignements supplémentaires sur les produits et la sécurité sont disponibles sur le site Web : [surlybikes.com/safety](http://surlybikes.com/safety)

## Compatibilité et usage prévu

Les sacoches Dummy de Surly sont spécialement conçues pour être utilisées avec les vélos cargos longs et les montants de la gamme Dummy de Surly. La sacoche Big Dummy a été conçue pour apporter la fonctionnalité et la fiabilité que vous attendez des produits Surly. Lisez attentivement ces instructions avant de commencer l'installation de ce produit. Si vous ne disposez pas des connaissances ou des outils nécessaires pour effectuer correctement l'installation, demandez à votre mécanicien professionnel local de l'effectuer.

**TRANSPORT D'UN PASSAGER :** les vélos et cadres « Big » de Surly et les accessoires pour passagers Surly sont conçus pour être utilisés comme un système. Les vélos complets, les cadres et les accessoires pour passagers sont vendus avec 2 colliers de montants. Au moins deux colliers de montants sont requis pour l'utilisation du porte-bagage, des montants et des sacs Surly Dummy Deck et lors du transport de passagers. Si l'installation de votre porte-bagages ne repose pas sur des colliers de montants, veuillez serrer comme indiqué dans les instructions du fabricant de votre vélo. Les enfants passagers doivent utiliser des coussins de siège à moins qu'ils ne soient attachés dans un siège pour enfant. Des sacs Big Dummy ou un autre système compatible de maintien des pieds doivent être installés pour tous les passagers.

**DÉTAILLANT :** cette fiche DOIT ÊTRE remise à l'utilisateur final.

**REMARQUE :** ne dépassez jamais la Condition d'utilisation 2 de l'ASTM lors du transport de passagers.

### USAGE PRÉVU : CONDITION 2



Il s'agit d'un ensemble de conditions pour l'utilisation d'un vélo qui comprend la condition 1 ainsi que les routes et chemins non goudronnés en gravier en pente modérée. Dans de telles conditions, il arrive qu'il y ait contact avec un terrain irrégulier et perte de contact des pneus avec le sol. Les dénivellations prévues sont limitées à 15 cm (6 po) ou moins. Veuillez consulter le lien vers le manuel du propriétaire du vélo [sursurlybikes.com/safety](http://sursurlybikes.com/safety) pour une liste complète des descriptions des conditions de conduite.

Consultez les spécifications des vélos cargos complets et cadres longs sur les conditions d'utilisation ASTM dans le cadre d'une utilisation générale et du transport de marchandises.

**REMARQUE :** soyez attentif à votre environnement et à l'état de la chaussée ou du chemin. Si les conditions ne sont pas sécuritaires pour un passager, demandez à votre passager de descendre du vélo cargo.

## Pièces nécessaires

- Vélo cargo long comme le Surly Big Dummy ou Big Easy et système de chargement approprié (plateau, montants et visserie)

## Pièces incluses

- Deux sacoches
- Quatre sangles de serrage inférieures

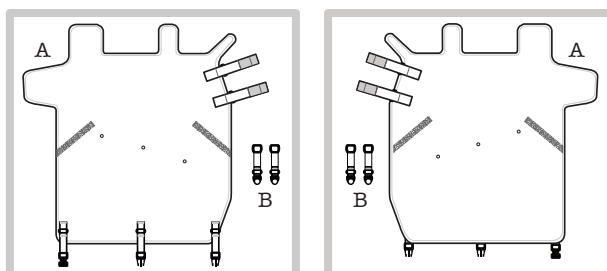

## Installation

1. Déplacez le rabat de manière à ce qu'il recouvre les poches intérieures, sans toutefois le déployer complètement sur le rabat principal/extérieur (figure 1).

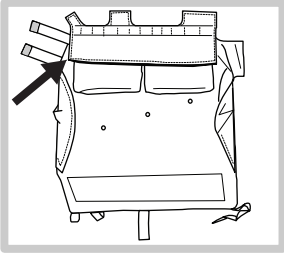

Figure 1

2. Faites glisser les sacoches sur les montants du Big Dummy de manière à ce que les manchons couvrent le montant supérieur et le jambage droit, les deux bandes Velcro réglables étant positionnées sur le jambage coudé avec les vis (figures 2, 3).

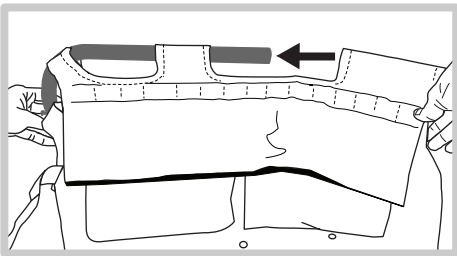

Figure 2

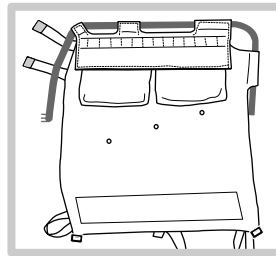

Figure 3

- a. Les bandes Velcro seront fixées sur jambage coudé à l'aide des vis (figure 4).
- b. Le manchon sera placé sur le jambage droit (figure 5).

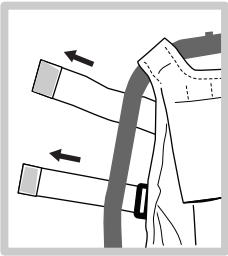

Figure 4

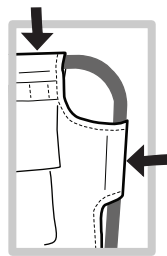

Figure 5

3. Positionnez les colliers de montants sur les extrémités des montants. Ne les serrez pas pour le moment. Si votre vélo comporte des colliers de montants, c'est le moment de s'assurer qu'ils sont montés sur les montants des jambages les plus à l'arrière (figure 6).
4. Faites glisser les montants dans le cadre avec la sacoche légèrement attachée. Ne serrez rien pour l'instant (figure 7).

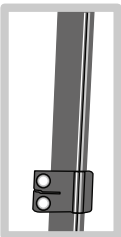

Figure 6

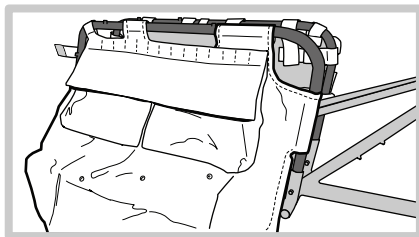

Figure 7

5. Installez le plateau selon les instructions de vos montants de plateau.
6. Attachez et serrez les bandes Velcro arrière. Faites passer les bandes Velcro par le joint torique et fixez-les (figures 8-10).

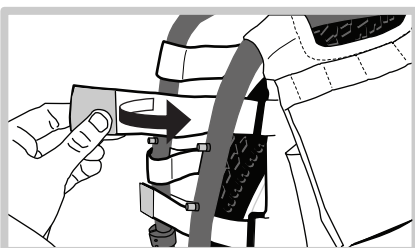

Figure 8

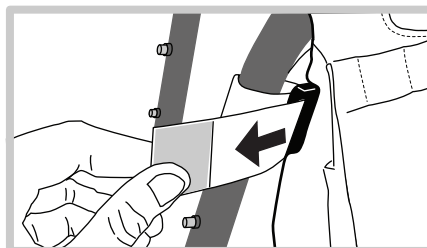

Figure 9

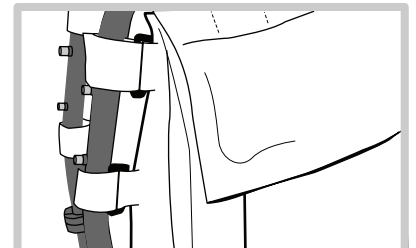

Figure 10

7. Fixez les boucles avec One-Wrap® aux montants comme illustré ci-dessous (figures 11, 12).

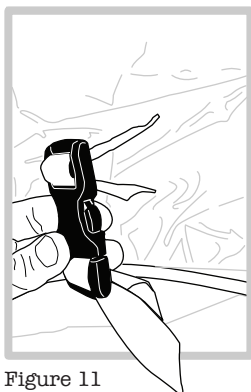

Figure 11

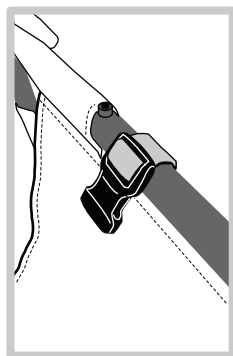

Figure 12

8. Serrez les extrémités des sangles de manière à ce que l'avant du rabat touche presque le plateau (figures 13, 14).

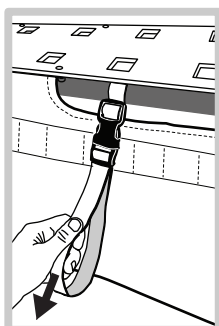

Figure 13

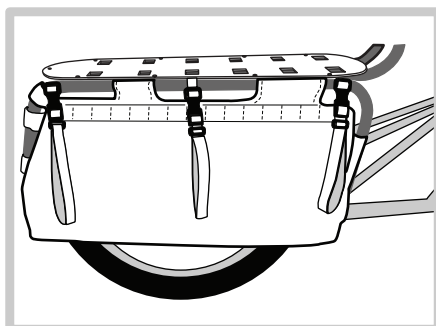

Figure 14

9. Fixez les crochets aux boucles les plus basses du dos de la sacoche. Serrez-les au préalable si nécessaire, car ils doivent être très serrés. Assurez-vous que l'extrémité ouverte des crochets est dirigée vers le bas (figure 15, 16).

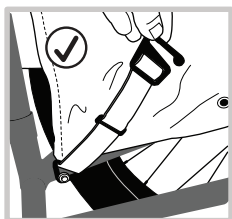

Figure 15

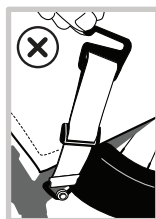

Figure 16

a. Défaites l'écrou champignon et fixez-le dans l'anneau en D des sangles de serrage inférieures (figures 17-20).

b. Les sacs Big Dummy comportent plusieurs positions où la sangle de serrage peut être accrochée. En fonction de ce que vous transportez, vous trouverez peut-être qu'une position différente permet de mieux stabiliser votre charge. Comme l'attache est facile à repositionner quand la sangle n'est pas serrée, vous pouvez essayer de la placer en fonction de vos besoins. La position la plus basse (5) convient le mieux à un usage général. Veillez toujours à serrer la sangle pour obtenir les meilleurs résultats.

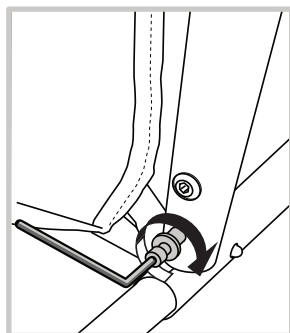

Figure 17

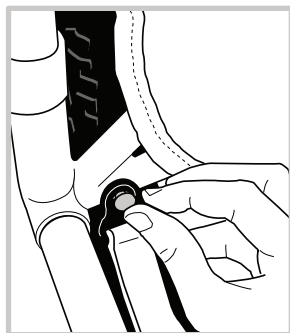

Figure 18



Figure 19

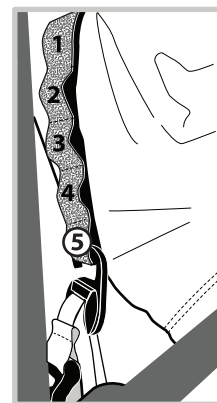

Figure 20

## 10. Montage final (figure 21).

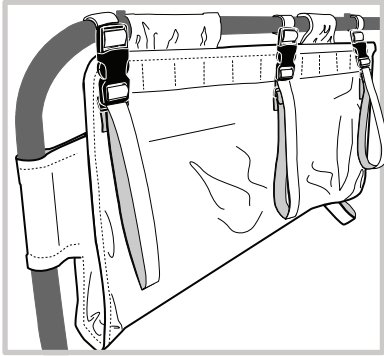

Figure 21

En cas d'utilisation de colliers de montants : abaissez les colliers de montants sur les montants et serrez-les selon les instructions de vos colliers de montants. Si l'installation ne repose pas sur des colliers de montants, serrez comme indiqué dans les instructions du fabricant de votre vélo.

Vous êtes maintenant prêt à rouler!

## Entretien périodique

Vérifiez régulièrement que la sacoche Big Dummy ne présente aucun signe d'usure excessive. Assurez-vous que chaque sangle de la sacoche Big Dummy est bien fixée et n'interfère pas avec les pièces mobiles du vélo. Si besoin, nettoyez les taches avec de l'eau chaude et savonneuse.

Vérifiez régulièrement les sangles et resserrez-les si nécessaire. Les sangles mal fixées peuvent s'accrocher et se déchirer. Les sangles et la visserie usées ou cassées doivent être remplacées ou réparées immédiatement. Enlevez les grosses accumulations de saletés avec une brosse à poils souples. Lavez les sangles à la main avec une solution d'eau et de savon doux. Les produits chimiques et les détergents agressifs réduisent la durée de vie d'une sacoche. Le lavage à la machine n'est pas recommandé.

## Garantie limitée

Ce produit Surly est garanti contre les défauts de matériaux et de fabrication pendant un an à compter de la date d'achat au détail du produit, sous réserve des limites décrites ci-dessous. Conservez votre facture datée en guise de preuve d'achat.

Cette garantie ne couvre PAS les éléments suivants :

- Les dommages causés par un mauvais assemblage, un mauvais entretien ou par le manque de compétences, d'aptitude ou d'expérience de l'utilisateur ou de l'assembleur
- Les produits qui ont été modifiés, négligés, utilisés lors de compétitions ou à des fins commerciales, utilisés de façon incorrecte ou abusive, qui ont subi des accidents ou un traitement autre qu'une utilisation normale
- L'installation de composants, de pièces ou d'accessoires non compatibles ou non prévus pour être ajoutés au produit Surly tel qu'il est vendu
- Les dommages ou la détérioration de la peinture, du fini, de la qualité esthétique ou de l'apparence du produit
- L'usure normale
- La main-d'œuvre nécessaire pour retirer et/ou remonter et réajuster le produit sur le vélo

Cette garantie limitée est expressément limitée à la réparation ou au remplacement d'un produit défectueux, à la discrétion de Surly, et constitue le seul recours en vertu de la garantie. Cette garantie limitée s'applique uniquement à l'acquéreur d'origine du produit Surly et n'est pas transférable. Cette garantie s'applique uniquement aux produits achetés auprès d'un vendeur ou d'un distributeur autorisé. En aucun cas Surly ne sera responsable de toute perte, tout désagrément ou tout dommage, qu'il soit direct, accidentel, consécutif ou qu'il résulte de tout autre manquement à toute condition ou garantie expresse ou implicite de qualité marchande, d'aptitude à un emploi précis ou autre des produits Surly, exception faite des conditions établies aux présentes.

Cette garantie limitée donne au consommateur des droits juridiques spécifiques, et ces droits et d'autres droits peuvent varier d'un lieu à un autre.

Cette garantie limitée n'affecte pas vos droits prévus par la loi.

DANS LA MESURE OÙ LA LOI L'AUTORISE, LES PRÉSENTES GARANTIES SONT EXCLUSIVES ET IL N'EXISTE AUCUNE AUTRE GARANTIE OU CONDITION, EXPLICITE OU IMPLICITE, NOTAMMENT TOUTE GARANTIE OU CONDITION DE QUALITÉ MARCHANDE OU D'APTITUDE À UN EMPLOI SPÉCIFIQUE.

## Processus de garantie

Nous nous ferons un plaisir de remplacer nos produits en cas de problème de notre faute. Si votre boutique et vous-même estimez que votre produit Surly mérite une inspection dans le cadre de la garantie, veuillez retourner le produit à l'endroit où il a été acheté. N'oubliez pas le reçu.

## Istruzioni per la Big Dummy Bag

Ciao, Grazie per aver investito i tuoi soldi duramente guadagnati per un prodotto Surly. I prodotti Surly sono realizzati per essere utili e longevi. Siamo sicuri che sarà al tuo servizio per molti anni a venire.

Leggere completamente queste istruzioni prima di iniziare l'installazione di questo prodotto. In caso di mancanza di conoscenze o di strumenti per eseguire correttamente l'installazione, rivolgersi a un meccanico specializzato in biciclette.

**⚠ATTENZIONE: LA MANCATA LETTURA E IL MANCATO RISPETTO DI UNA QUALSIASI DI QUESTE AVVERTENZE DI SICUREZZA POTREBBE PROVOCARE INCIDENTI E GRAVI LESIONI.**

- **Andare in bicicletta può essere pericoloso. I prodotti ciclistici devono essere installati e riparati da un meccanico professionista. Non modificare mai la bicicletta o gli accessori. Leggere e seguire tutte le istruzioni sui prodotti e le note di attenzione, includendo le informazioni presenti sul sito web del costruttore. Ispezionare la bicicletta ogni volta che viene usata. Indossare sempre il casco.**
- \* **Non superare la capacità massima di carico del proprio particolare modello di portabagagli. Il superamento del limite di carico del proprio portabagagli potrebbe causare il cedimento dello stesso con conseguenti gravi lesioni. Controllare i sistemi di altri produttori per determinare se sono compatibili con il sistema di carico Dummy. Non modificare il portabagagli in alcun modo. È necessario utilizzare il materiale incluso nel portabagagli e nelle borse. Non utilizzare altri accessori inclusi e non destinati all'uso di queste borse.**
- **La capacità massima di carico della Big Dummy Bag è di 75 libbre per borsa. Verificare le specifiche del produttore del portabagagli per determinare il limite massimo di peso del carico del proprio portabagagli. Distribuire il peso del carico in modo uniforme su entrambi i lati e fissare il carico.**
- **Cosa si carica e come lo si carica fa una grande differenza su come si gestisce una bicicletta come questa! Prestare attenzione in caso di carichi insolitamente pesanti, lunghi o grandi. La bicicletta può comportarsi in modo diverso (in particolare per quanto riguarda lo sterzo e la frenata) quando è carica.**
- **Assicurarsi che il carico sia bilanciato in modo uniforme e sicuro prima di ogni corsa. L'agganciamento di un carico o di cinghie nelle ruote può arrestare la rotazione di tale ruota, causando una perdita di controllo o un incidente, con eventuali infortuni gravi. Assicurarsi che le borse non interferiscano con il funzionamento della bicicletta PRIMA di usarla. Assicurare una distribuzione uniforme del carico, e verificare che le luci e i catarifrangenti non siano ostruiti dalle borse.**
- **Posizionare i catarifrangenti e le luci affinché non siano ostruiti quando le borse sono montate.**

Eventuali informazioni aggiuntive sul prodotto e sulla sicurezza sono disponibili sul sito web: [surlybikes.com/safety](http://surlybikes.com/safety)

## Compatibilità e uso previsto

Le Dummy Bag di Surly sono progettate specificamente per l'uso con le biciclette da carico long-tail della famiglia Surly e le Dummy Rail. La Big Dummy Bag è concepita per fornire la funzionalità e l'affidabilità attese dai prodotti Surly. Leggere completamente queste istruzioni prima di iniziare l'installazione di questo prodotto. In caso di mancanza di conoscenze o di strumenti per eseguire correttamente l'installazione, rivolgersi a un meccanico specializzato in biciclette.

**TRASPORTO DI UN PASSEGGERO:** le biciclette e i telai "grandi" di Surly e gli accessori per il passeggero di Surly sono progettati per essere utilizzati in un sistema unico. Le biciclette complete, i telai e gli accessori per il passeggero sono venduti con 2 Rail Collar. Come minimo, sono necessari 2 Rail Collar quando si usano i Dummy Deck, i Rail e le Bag di Surly, e quando si trasportano passeggeri. Se la vostra configurazione del portabagagli non si basa sui Rail Collar, serrare come specificato nelle istruzioni del produttore della bicicletta. I passeggeri bambini devono usare i seggiolini a meno che non siano legati in un trasportino per bambini. Le Big Dummy bag o un altro sistema di fissaggio dei piedi compatibile devono essere installati per tutti i passeggeri.

**VENDITORE:** Queste istruzioni DEVONO essere consegnate all'utente finale.

**NOTA:** Non superare mai la condizione d'uso 2 di ASTM quando si trasportano passeggeri.

### USO PREVISTO: CONDIZIONE 2



Queste di seguito sono una serie di condizioni per l'uso di una bicicletta che rispetti la Condizione 1, così come strade non asfaltate e sterrate e sentieri di difficoltà moderata. In questa serie di condizioni, si presentano casi di contatto con terreno irregolare o di perdita del contatto con il suolo. I drop devono limitarsi a un massimo di 15 cm (6"). Consultare il link al manuale del proprietario della bicicletta su [surlybikes.com/safety](http://surlybikes.com/safety) per un elenco completo delle descrizioni delle condizioni di guida.

Consultare le specifiche della bicicletta da carico completa long-tail e dei telai per le condizioni d'uso ASTM per l'uso generale e il trasporto di merci.

**NOTA:** Fate attenzione a ciò che vi circonda e alle condizioni del sentiero o della pista. Quando le condizioni diventano più pericolose per un passeggero, fate scendere il passeggero dalla bicicletta da carico.

## Parti necessarie

- Bicicletta da carico long-tail come Surly Big Dummy o Big Easy e sistema di carico appropriato (deck, rail e accessori)

## Parti incluse

- Due borse
- Quattro cinturini di tensione inferiori

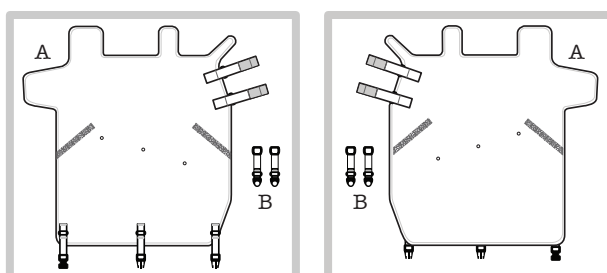

## Montaggio

1. Spostare la linguetta in modo che copra le tasche interne ma non sia completamente estesa sopra la linguetta principale/esterna (Figura 1).



Figura 1

2. Far scorrere le borse sui rail di Big Dummy in modo che le guaine coprano il rail superiore e la gamba dritta, con i due cinturini in velcro regolabili posizionati sulla gamba piegata con i bulloni (Figure 2, 3).



Figura 2

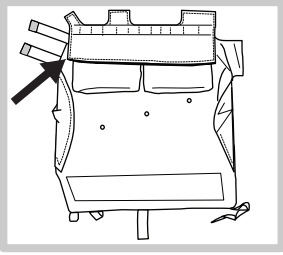

Figura 3

- a. I cinturini di velcro si attaccheranno alla gamba piegata con i bulloni (Figura 4).
- b. La guaina andrà sulla gamba dritta (Figura 5).

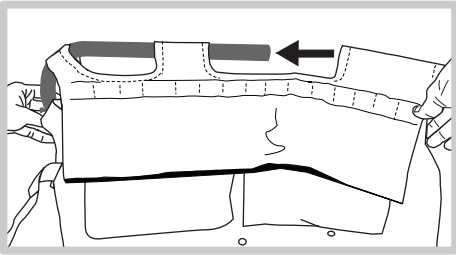

Figura 4

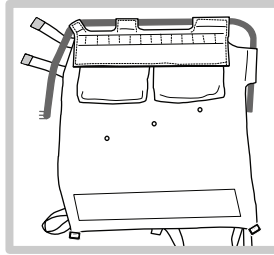

Figura 5

3. Posizionare i rail collar sulle estremità dei rail. Non stringerli ancora. Se la vostra bici ha dei rail collar, è il momento di assicurarsi che siano montati sui rail delle gambe più arretrate (Figura 6).
4. Far scorrere i rail nel telaio con la borsa allentata. Non stringere ancora niente (Figura 7).

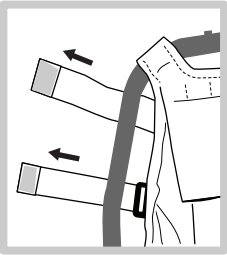

Figura 6

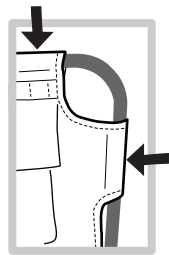

Figura 7

5. Montare il deck secondo le istruzioni della vostra guida per il deck.
6. Fissare e stringere i cinturini in velcro posteriori. Infilare i cinturini di velcro attraverso l'O-ring e fissarli (Figure 8-10).

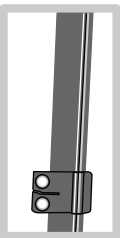

Figura 8

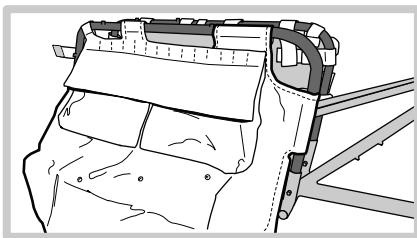

Figura 9

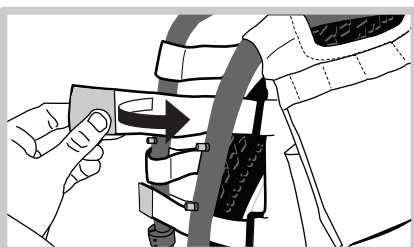

Figura 10

7. Fissare le fibbie con One-Wrap® ai rail come mostrato di seguito (Figure 11, 12).

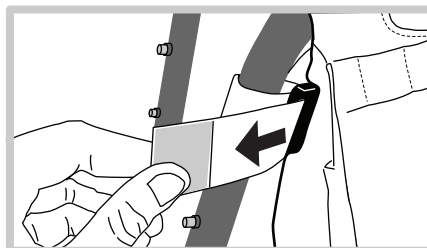

Figura 11

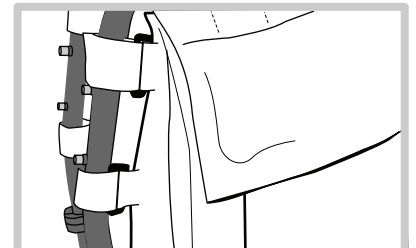

Figura 12

8. Stringere le estremità del nastro in modo che la parte anteriore della linguetta sia quasi a contatto con il deck (Figure 13, 14).



Figura 13

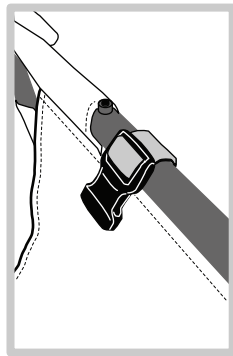

Figura 14

9. Fissare i ganci agli occhielli più bassi sul retro della borsa. Serrarli in anticipo, se necessario, perché è necessario che questi siano molto stretti.

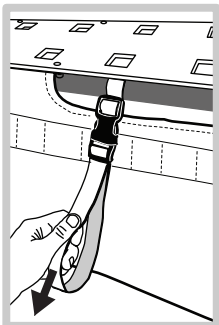
Assicurarsi che l'estremità aperta del gancio sia rivolta verso il basso (Figure 15, 16).

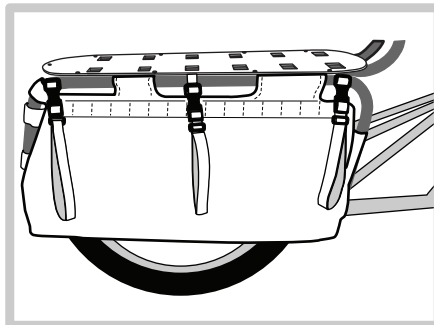

Figura 15



Figura 16

a. Allentare il dado a fungo e riattaccare attraverso l'anello a D sui cinturini di tensione inferiori (Figure 17-20).

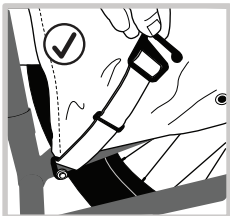
b. Le Big Dummy Bag hanno diverse posizioni in cui è possibile fissare il cinturino di tensione. A seconda di cosa si trasporta, si può trovare una posizione diversa per stabilizzare il carico. Poiché la clip è facile da riposizionare quando il cinturino non è in tensione, è possibile sperimentare il suo posizionamento in base alle proprie esigenze. La posizione più bassa (5) è la migliore per un uso generale. Assicuratevi sempre di mettere in tensione il nastro per ottenere i migliori risultati.



Figura 17



Figura 18

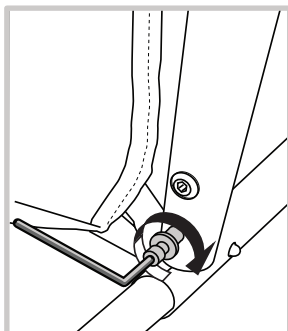

Figura 19

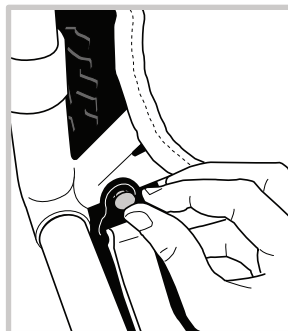

Figura 20

## 10. Montaggio finale (Figura 21).

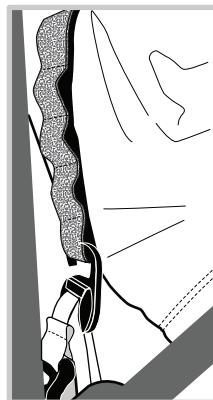

Figura 21

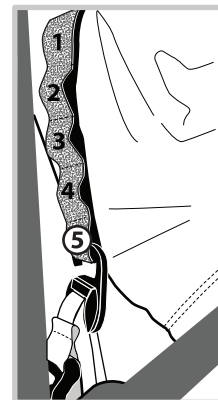
Se si usano i rail collar: abbassare i rail collar lungo i rail e fissare secondo le istruzioni del vostro rail collar. Se la vostra configurazione non si basa sui rail collar, serrare come specificato nelle istruzioni del produttore della bicicletta.

Siete pronti a partire!

## Manutenzione ordinaria

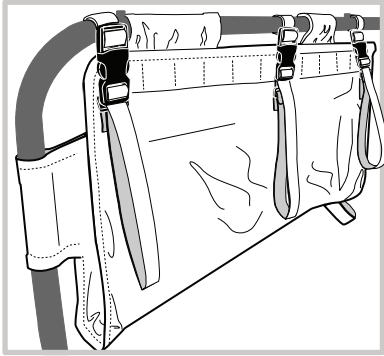
Controllare periodicamente il Big Dummy Bag per eventuali segni di usura eccessiva. Assicurarsi che ogni cinturino del Big Dummy Bag sia fissato e non interferisca con le parti in movimento della bicicletta. Pulire localmente con acqua calda e sapone secondo necessità.

Controllare regolarmente i cinturini e stringerli nuovamente, se necessario. Le borse allentate possono impigliarsi e strapparsi. I cinturini e gli accessori usurati/rotti devono essere sostituiti o riparati immediatamente. Rimuovere gli accumuli di sporcizia pesante con una spazzola a setole morbide. Lavare le borse a mano con una soluzione di acqua e sapone delicato. I prodotti chimici e i detergenti aggressivi accorciano la vita di una borsa. Non è raccomandato il lavaggio a macchina.

## Limitazione di garanzia

Questo prodotto Surly è garantito rispetto ai difetti nei materiali e nella lavorazione per un anno dalla data di acquisto al dettaglio del prodotto, con le limitazioni descritte di seguito. Conservare la ricevuta con la data come prova di acquisto.

La presente garanzia NON copre quanto segue:

- Danni causati dal montaggio non corretto o dalla manutenzione inappropriata oppure dalla mancanza di abilità, competenze o esperienza dell'utente o dell'assemblatore
- Prodotti che sono stati modificati, non sottoposti a regolare manutenzione, utilizzati in competizione o per scopi commerciali, utilizzati in maniera impropria o eccessiva, incidentati o utilizzati in maniera diversa dall'uso previsto
- Installazione di componenti, parti o accessori non previsti all'origine o incompatibili con il prodotto Surly così come è stato venduto
- Danni o deterioramento della vernice, della finitura di superficie, dell'estetica o dell'aspetto del prodotto
- Normale usura
- Manodopera richiesta per la rimozione e/o la reinstallazione e la regolazione del prodotto all'interno dell'assemblaggio della bicicletta

La presente garanzia è espressamente limitata alla riparazione o alla sostituzione di un prodotto difettoso, a giudizio di Surly, e costituisce l'esclusivo rimedio previsto dalla garanzia. Questa garanzia limitata è valida solo per l'acquirente originale del prodotto Surly e non è trasferibile. Questa garanzia si applica solo ai prodotti acquistati attraverso un rivenditore o un distributore autorizzato. In nessun caso Surly sarà responsabile per eventuali perdite, inconvenienti o danni, sia diretti, accidentali, consequenziali che altrimenti risultanti dalla violazione di qualsiasi garanzia o condizione espressa o implicita di commerciabilità, idoneità per uno scopo particolare, o altro rispetto ai nostri prodotti, a eccezione di quanto qui indicato.

Questa garanzia limitata fornisce al consumatore diritti legali specifici, e tali diritti, come anche altri diritti, potrebbero variare da luogo a luogo.

Questa garanzia limitata non ha effetto sui diritti legali dell'utente.

**NELLA MISURA NON VIETATA DALLA LEGGE, QUESTE GARANZIE SONO ESCLUSIVE E NON ESISTONO ALTRE GARANZIE O CONDIZIONI ESPRESSE O IMPLICITE, COMPRESSE LE GARANZIE O LE CONDIZIONI DI COMMERCIALIZZABILITÀ E IDONEITÀ PER UNO SCOPO PARTICOLARE.**

## Procedura di garanzia

Siamo disponibili a garantire la riparazione dei nostri prodotti se si verifica un problema a noi imputabile. Se lei e il suo negozio reputate che il vostro prodotto Surly abbia bisogno di un controllo in garanzia, vi preghiamo di restituire il prodotto al luogo d'acquisto originale, accompagnato da una ricevuta d'acquisto.



## Anleitung zum Big Dummy Bag

Hallo! Vielen Dank, dass Sie Ihr mühsam verdientes Geld für dieses Produkt von Surly ausgegeben haben. Die Produkte von Surly sollen nützlich und langlebig sein. Wir sind davon überzeugt, dass Ihnen das Produkt viele Jahre lang gute Dienste leisten wird.

Lesen Sie diese Anleitung vollständig durch, bevor Sie das Produkt montieren. Falls Ihnen das Fachwissen oder Werkzeug fehlt, um die Montage ordnungsgemäß vorzunehmen, lassen Sie sie von einem Fahrradmechaniker durchführen.

### ⚠️ **WARNUNG: EIN NICHTBEACHTEN DIESER SICHERHEITSHINWEISE KANN ZU EINEM UNFALL UND SCHWEREN VERLETZUNGEN FÜHREN.**

- **Fahrradfahren kann gefährlich sein. Fahrradzubehör sollte von erfahrenen Fahrradmechanikern installiert und gewartet werden. Nehmen Sie keine Modifizierungen am Fahrrad oder Fahrradzubehör vor. Berücksichtigen Sie alle Produkt- und Warnhinweise, einschließlich der auf der Website des Herstellers bereitgestellten Informationen. Kontrollieren Sie Ihr Fahrrad vor jeder Fahrt. Tragen Sie immer einen Helm.**
- **Überschreiten Sie nicht die maximale Traglast Ihres Gepäckträgermodells. Das Überschreiten der Traglast Ihres Gepäckträgers kann zum Versagen des Gepäckträgers führen und schwere Verletzungen nach sich ziehen. Erkundigen Sie sich bei anderen Herstellern, ob deren Systeme mit dem Dummy-Beladesystem kompatibel sind. Der Gepäckträger darf in keiner Weise modifiziert werden. Verwenden Sie das im Lieferumfang des Gepäckträgers und der Taschen enthaltene Befestigungsmaterial. Verwenden Sie nur das enthaltene Zubehör, das für die Verwendung mit diesen Taschen vorgesehen ist.**
- **Die maximale Traglast des Big Dummy Bag beträgt 34 kg je Tasche. Bestimmen Sie die maximale Traglast Ihres Gepäckträgers mithilfe der Spezifikationen des Gepäckträgerherstellers. Verteilen Sie die Last gleichmäßig auf beide Seiten und sichern Sie Ihre Last.**
- **Die Art Ihrer Last und die Beladung beeinflussen erheblich das Fahrverhalten eines Fahrrads wie diesem! Seien Sie vorsichtig bei ungewöhnlich schwerer, langer oder großer Last. Das Fahrrad kann sich bei Beladung anders verhalten (insbesondere in Bezug auf Lenken und Bremsen).**
- **Vergewissern Sie sich vor jeder Fahrt, dass Ihr Gepäck gleichmäßig verteilt und gesichert ist. Wenn sich das Gepäck bzw. die Gurte in einem Ihrer Räder verfangen, kann sich das Rad nicht mehr drehen. Dadurch können Sie die Kontrolle verlieren, stürzen oder einen Unfall verursachen, was wiederum schwere Verletzungen nach sich ziehen kann. Achten Sie VOR der Fahrt darauf, dass die Taschen nicht die Funktionsfähigkeit Ihres Fahrrads beeinträchtigen. Verteilen Sie die Last gleichmäßig und stellen Sie sicher, dass Leuchten und Reflektoren nicht von den Taschen verdeckt werden.**
- **Positionieren Sie die Reflektoren und Leuchten so, dass sie nicht von den befestigten Taschen verdeckt werden.**

Zusätzliche Produkt- und Sicherheitshinweise finden Sie auf: [surlybikes.com/safety](http://surlybikes.com/safety)

## Kompatibilität und bestimmungsgemäße Verwendung

Dummy Bags von Surly wurden speziell für die Verwendung mit den Longtail-Lastenrädern und Dummy Rails von Surly entwickelt. Der Big Dummy Bag bietet die Funktionalität und Zuverlässigkeit, die Sie von Surly-Produkten erwarten. Lesen Sie diese Anleitung vollständig durch, bevor Sie das Produkt montieren. Falls Ihnen das Fachwissen oder Werkzeug fehlt, um die Montage ordnungsgemäß vorzunehmen, lassen Sie sie von einem Fahrradmechaniker durchführen.

**EINE PERSON TRANSPORTIEREN:** „Big“-Fahrräder und -Rahmen sowie Zubehör von Surly zum Transportieren einer Person sind für den Einsatz als System ausgelegt. Komplette Fahrräder, Rahmen und Zubehörteile zum Transportieren einer Person werden mit zwei Rail Collars (Schienenklemmen) geliefert. Für die Verwendung von einem Surly Dummy Deck, Schienen und Taschen sowie für den Transport von Personen sind mindestens zwei Rail Collars erforderlich. Wenn Ihr Gepäckträger nicht mit Schienenklemmen ausgestattet ist, befestigen Sie unser Zubehör bitte gemäß den Anweisungen Ihres Fahrradherstellers. Mitfahrende Kinder müssen in einem Fahrradsitz oder auf einem Sitzpolster transportiert werden. Für alle mitfahrenden Personen müssen Big Dummy-Taschen oder ein anderes kompatibles Fußhaltesystem montiert werden.

**HÄNDLER:** Diese Anweisungen MÜSSEN dem Endverbraucher bereitgestellt werden.

**HINWEIS:** Überschreiten Sie beim Transportieren von Personen niemals die Bedingungen gemäß ASTM 2.

### **BESTIMMUNGSGEMÄSSE VERWENDUNG: EINSATZBEDINGUNG 2**



Diese Einsatzbedingungen für den Betrieb eines Fahrrads umfassen die Einsatzbedingung 1 sowie unbefestigte Straßen und Schotterstraßen sowie Wege mit moderaten Steigungen. Unter diesen Einsatzbedingungen kann es zum Kontakt mit unregelmäßigem Gelände und zum Verlust des Bodenkontakts kommen. Fallhöhen sollten maximal 15 cm betragen. Eine vollständige Liste der Fahrzustandsbeschreibungen finden Sie im Handbuch des Fahrrads auf [surlybikes.com/safety](http://surlybikes.com/safety).

Die ASTM-Einsatzbedingungen zum allgemeinen Gebrauch des Fahrradzubehörs und zum Transport von Gepäck finden Sie in den Spezifikationen für komplette Longtail-Lastenräder und Rahmen.

**HINWEIS:** Achten Sie auf Ihre Umgebung und den Zustand der Strecke. Wenn die Bedingungen nicht sicher für eine mitfahrende Person sind, lassen Sie die mitfahrende Person vom Lastenrad absteigen.

## Benötigte Teile

- Longtail-Lastenrad wie Surly Big Dummy oder Big Easy und ein geeignetes Beladesystem (Deck, Schienen und Befestigung)

## Enthaltene Teile

- Zwei Taschen
- Vier Spanngurte für die Unterseite

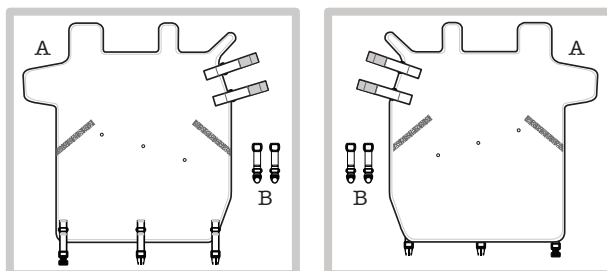

## Montage

1. Bewegen Sie die Klappe so, dass sie die Innentaschen bedeckt. Sie soll die Haupt-/Außenhülle aber nicht vollständig abdecken (Abbildung 1).



Abbildung 1

2. Schieben Sie die Taschen so über die Big Dummy-Schienen, dass die Hülsen die obere Schiene und die gerade Strebe bedecken. Die beiden verstellbaren Klettbänder sollten dabei an der gebogenen Strebe mit den Schrauben positioniert werden (Abbildungen 2 und 3).



Abbildung 2

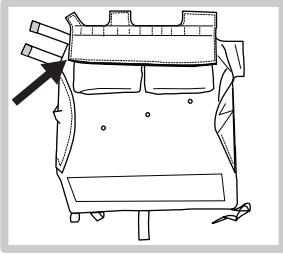

Abbildung 3

- a. Die Klettbänder werden an der gebogenen Strebe mit den Schrauben befestigt (Abbildung 4).
- b. Die Hülsen werden über die gerade Strebe gezogen (Abbildung 5).

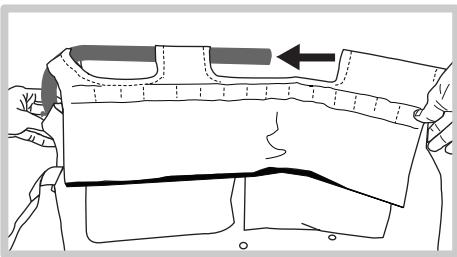

Abbildung 4

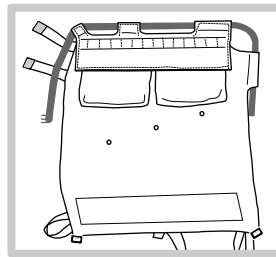

Abbildung 5

3. Positionieren Sie die Schienenklemmen an den Enden der Schienen. Ziehen Sie sie noch nicht fest. Wenn Ihr Fahrrad mit Schienenklemmen ausgestattet ist: Stellen Sie sicher, dass diese unten an den Schienen montiert sind (Abbildung 6).
4. Schieben Sie die Schienen in den Rahmen, wobei die Tasche lose befestigt sein sollte. Ziehen Sie noch nichts fest (Abbildung 7).

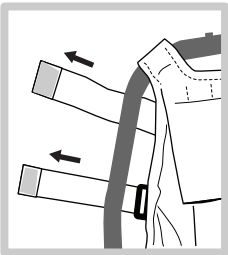

Abbildung 6

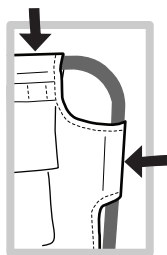

Abbildung 7

5. Montieren Sie das Deck gemäß den Anweisungen für Ihre Deckschienen.
6. Bringen Sie die hinteren Klettbänder an und ziehen Sie sie fest. Fädeln Sie die Klettbänder durch den O-Ring (Abbildungen 8 bis 10).

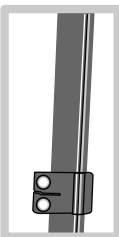

Abbildung 8

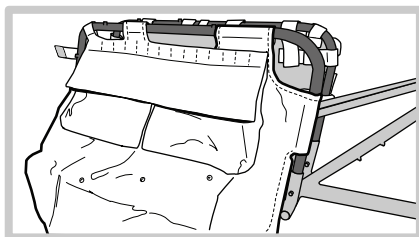

Abbildung 9

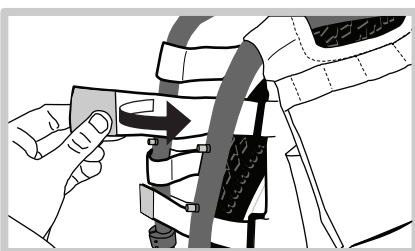

Abbildung 10

7. Befestigen Sie die Schnallen mit One-Wrap® an den Schienen (Abbildungen 11 und 12).

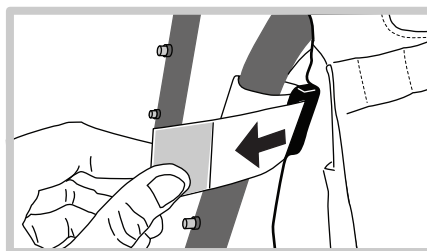

Abbildung 11

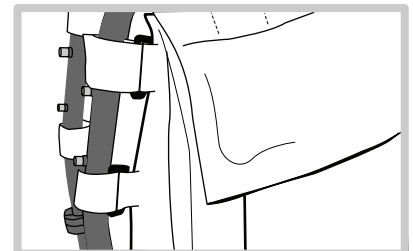

Abbildung 12

8. Ziehen Sie die Enden der Bänder so fest, dass die Vorderseite der Hülle fast das Deck berührt (Abbildungen 13 und 14).



Abbildung 13

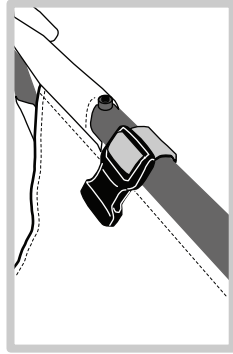

Abbildung 14

9. Befestigen Sie die Haken an den untersten Schlaufen auf der Rückseite der Tasche. Ziehen Sie sie bei Bedarf vorab fest, da sie sehr fest sitzen müssen. Vergewissern Sie sich, dass das offene Ende des Hakens nach unten zeigt (Abbildungen 15 und 16).

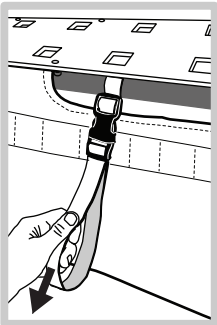

Abbildung 15

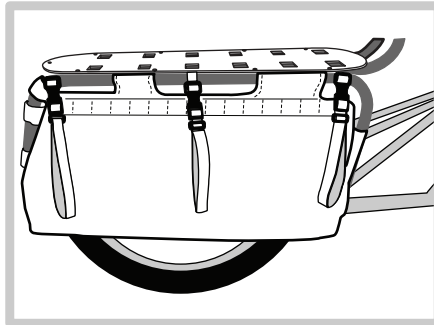

Abbildung 16

- a. Lösen Sie die Flachrundschaube und befestigen Sie sie wieder durch den D-Ring an den unteren Spanngurten (Abbildungen 17 bis 20).
- b. Die Spanngurte der Big Dummy Bags können an mehreren Positionen befestigt werden. Durch die verschiedenen Positionen lässt sich unterschiedliches Gepäck gut sichern. Der Haken lässt sich bei ungespanntem Gurt leicht umpositionieren. So können Sie herumprobieren und die Position Ihren Bedürfnissen anpassen. Die unterste Position (5) ist für den allgemeinen Gebrauch am besten geeignet. Achten Sie stets darauf, dass der Gurt gespannt ist, um das beste Ergebnis zu erzielen.

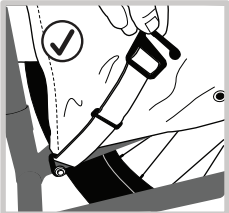

Abbildung 17

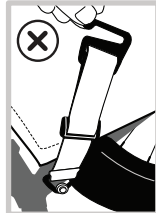

Abbildung 18

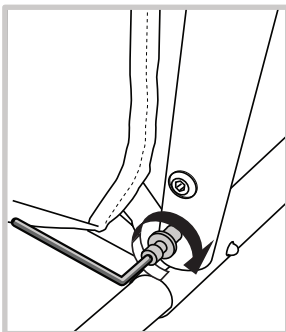

Abbildung 19

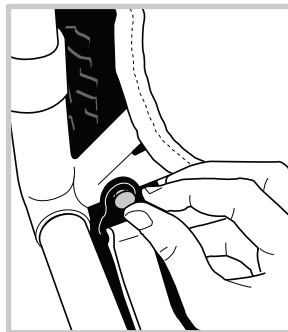

Abbildung 20

## 10. Abgeschlossene Montage (Abbildung 21).

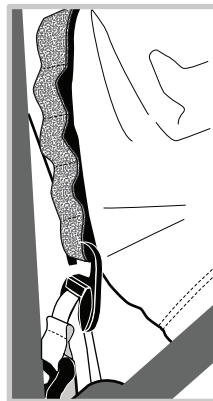

Abbildung 21

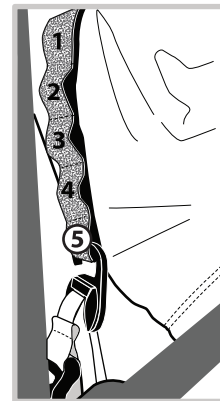
Bei Verwendung von Schienenklemmen: Schieben Sie die Schienenklemmen an das Ende der Schienen und ziehen Sie sie gemäß den Anweisungen für die Schienenklemmen fest. Wenn Ihr Fahrrad nicht mit Schienenklemmen ausgestattet ist, befestigen Sie unser Zubehör bitte gemäß den Anweisungen Ihres Fahrradherstellers.

Sie sind jetzt bereit für die Fahrt!

## Kontinuierliche Wartung

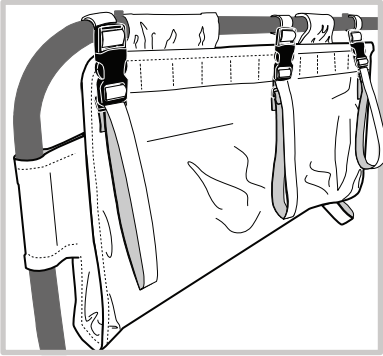
Prüfen Sie Ihren Big Dummy Bag regelmäßig auf übermäßigen Verschleiß. Vergewissern Sie sich, dass die Gurte an Ihrem Big Dummy Bag sicher befestigt sind und keine beweglichen Teile Ihres Fahrrads berühren. Reinigen Sie verschmutzte Stellen bei Bedarf mit warmer Seifenlauge.

Prüfen Sie die Gurte regelmäßig und ziehen Sie sie bei Bedarf nach. Lose Taschen können sich verfangen und reißen. Verschlissene/beschädigte Gurte und Befestigungsmaterialien sollten sofort repariert oder ausgetauscht werden. Entfernen Sie starke Verschmutzungen mit einer weichen Bürste. Waschen Sie die Taschen von Hand mit einer milden Seifenlauge. Aggressive Chemikalien und Reinigungsmittel verkürzen die Lebensdauer der Tasche. Das Waschen in der Maschine wird nicht empfohlen.

## Beschränkte Garantie

Für dieses Produkt von Surly besteht eine Garantie bei Material- und Ausführungsfehlern von einem Jahr ab Kaufdatum. Die Garantie unterliegt den unten aufgeführten Einschränkungen. Heben Sie den datierten Kaufbeleg auf.

In folgenden Fällen gilt diese Garantie NICHT:

- Schäden infolge einer unsachgemäßen Montage bzw. Folgewartung oder durch mangelnde Erfahrung, Fähigkeit bzw. Fachkompetenz des Benutzers oder Monteurs
- Modifizierte oder vernachlässigte Produkte, Produkte die unter Wettbewerbsbedingungen oder für gewerbliche Zwecke verwendet wurden und Produkte, die falsch, missbräuchlich oder zweckentfremdet benutzt wurden bzw. an Unfällen beteiligt waren
- Montage von Komponenten, Ersatzteilen oder Zubehörteilen, die nicht für die Verwendung mit dem verkauften Produkt von Surly bestimmt sind oder nicht mit diesem kompatibel sind
- Beeinträchtigungen oder Beschädigungen der Lackierung, Oberflächenbeschaffenheit oder der ästhetischen Erscheinung des Produkts
- Normale Abnutzung
- Die erforderlichen Arbeitskosten für den Ausbau und/oder das neue Ausrüsten und Einstellen des Produkts als Teil der Fahrradmontage

Diese beschränkte Garantie ist ausdrücklich auf die Reparatur oder den Ersatz eines defekten Produkts nach Wahl von Surly beschränkt. Die Reparatur oder der Ersatz ist der einzige Rechtsbehelf gemäß dieser Garantie. Diese beschränkte Garantie gilt nur für den Erstkäufer des Produkts von Surly und ist nicht übertragbar. Diese Garantie bezieht sich nur auf Produkte, die durch einen autorisierten Händler oder Lieferanten verkauft wurden. Surly haftet in keinem Fall für Verluste, Unannehmlichkeiten oder Schäden, ob direkt, zufällig, als Folgeschäden oder anderweitig, die aus dem Bruch von ausdrücklichen oder stillschweigenden Garantien oder Bedingungen, der Handelsfähigkeit, der Eignung für bestimmte Zwecke oder anderweitig im Zusammenhang mit unseren Produkten hervorgehen, sofern hier nicht anders festgelegt.

Diese beschränkte Garantie verleiht dem Verbraucher spezifische Rechte, die je nach Wohnort unterschiedlich sein können. Diese beschränkte Garantie hat keinen Einfluss auf Ihre (gesetzlichen) Rechte.

**SOWEIT NICHT GESETZLICH UNTERSAGT, HANDELT ES SICH BEI DIESER GARANTIE UM EINE AUSSCHLIESSLICHE GARANTIE ANSTELLE ALLER ANDEREN AUSDRÜCKLICHEN UND STILLSCHWEIGENDEN GARANTIEN ODER BEDINGUNGEN JEGLICHER ART, EINSCHLIESSLICH GARANTIEN ODER BEDINGUNGEN DER VERMARKTBARKEIT UND DER EIGNUNG FÜR EINEN BESTIMMTEN ZWECK.**

## Garantieabwicklung

Wir stehen zu unseren Produkten, wenn ein Fehler auf unserem Verschulden beruht. Wenn Sie und Ihr Fachgeschäft der Ansicht sind, dass Ihr Produkt von Surly die Voraussetzungen für eine Garantieprüfung erfüllt, geben Sie Ihr Produkt bitte zusammen mit dem Kaufbeleg an den ursprünglichen Kaufort zurück.

## Big Dummy Bagの説明

こんにちは。Surly社の本製品を購入していただき、誠にありがとうございます。Surly社製品は丈夫で使いやすく作られているため、長年にわたりご愛用いただけます。

この製品を取り付ける前に、手順をよくお読みください。正しく取り付けるための知識やツールが付属している場合は、地元のプロの自転車技術者に取り付けを行ってまいりましょう。

⚠警告:これらの安全上の警告を読んで従わないと、衝突したり、重傷を負う可能性があります。

- 自転車に乗ることは、危険を伴う場合があります。自転車製品の取り付けおよび手入れはプロの整備工が行ってください。自転車またはアクセサリは決して改造しないでください。メーカーのウェブサイトの情報を含め、製品取扱説明書および警告をすべて読み従ってください。毎回乗る前に自転車を点検してください。必ずヘルメットを着用してください。
- \* お使いのラックモデルの最大貨物規格を超えないようにしてください。ラックの貨物制限を超えると、ラックが故障して重傷を負う可能性があります。他のメーカーのシステムに問い合わせ、Dummy Cargo System社製品と互換性があるかどうかを確認してください。貨物運搬車両をいずれの方法でも改造しないでください。ラックとバッグに含まれるハードウェアを使用する必要があります。これらのバッグでの使用を目的としない、付属の他のアクセサリは使用しないでください。
- Big Dummy Bagの最大耐荷重は1個のバッグあたり75ポンドです。ラックのメーカーに仕様を問い合わせ、ラックの最大貨物重量制限を確認してください。加重重量を両側に均等に分散させ、加重を固定します。
- 加重するもの、加重する方法により、自転車の取り扱い方に大きな違いが生じます!異常に重い、長い、または大きな貨物は取り扱いを注意してください。積載時、自転車は、特にステアリングとブレーキが異なる動作をする場合があります。
- 乗車前ごとに、負荷が均等にバランスを取っており、安全であることを確認してください。貨物やストラップが車輪に絡まると、車輪の回転が止まり、制御不能になったり、衝突事故を引き起こしたりして、重傷を負う可能性があります。乗ろうとする前に、バッグが自転車の機能に干渉しないことをご確認ください。貨物の荷重が均等になるようにし、ライトと反射材がバッグによって遮られないようにしてください。
- バッグを取り付けるときに邪魔にならない場所に、反射材とライトを配置します。

製品および安全情報の詳細は、ウェブサイト: [surlybikes.com/safety](http://surlybikes.com/safety) をご覧ください。

## 互換性と使用目的

Surly Dummy Bagsは、Surlyの家庭用ロングテールカーゴバイクとDummy Railsで使用するために特別に設計されています。Big Dummy Bagは、Surly社製品に期待される機能性と信頼性をご提供できるように設計されました。この製品を取り付ける前に、手順をよくお読みください。正しく取り付けるための知識やツールが付属している場合は、地元のプロの自転車技術者に取り付けを行ってまいりましょう。

乗客を乗せる: Surlyの「大型」自転車とフレームおよびSurlyの乗客用アクセサリは、1つのシステムとして使用するように設計されています。自転車、フレーム、助手席用アクセサリのセットは、2つのレールカラーで販売されています。Surly Dummyのデッキ、レール、バッグを使用する場合、また乗客を乗せる場合は、少なくとも2つのレールカラーが必要です。カーゴラックの設定がレールカラーと合っていない場合は、自転車メーカーの指示に従って締めてください。チャイルドキャリアに固定されていない限り、子どもの乗客はシートパッドを使用する必要があります。すべての乗客は、Big Dummyバッグまたは互換性のある別のフットリテンションシステムを取り付ける必要があります。

小売業者: これらの指示をエンドユーザーに提供しなければなりません。

注: 乗客を乗せるときは、ASTM使用条件2を超過しないようにしてください。

### 使用目的: 条件2



これは、条件1だけではなく、未舗装の砂利道や中程度の勾配のトレイルなどにおける自動車の操作に関する一連の条件です。このカテゴリでは、凸凹した地形に接触したりタイヤと地面が離れる場合があります。ドロップは15cm (6インチ) またはそれ未満を限度として想定しています。すべての走行状態についての説明は、[surlybikes.com/safety](http://surlybikes.com/safety) のリンクをご参照ください。

一般的な使用および貨物輸送のASTM使用条件については、ロングテールカーゴコンプリートバイクおよびフレームセットの仕様をご参照ください。

注: 周囲の状況や小道、トレイルの状態にご注意ください。条件と照らし合わせ、乗客にとって安全な状態でない場合は、乗客をカーゴバイクから降ろします。

## 必要な部品

- Surly Big DummyやBig Easyなどのロングテールカーゴバイクと適切なカーゴシステム(デッキ、レール、ハードウェア)

## 付属部品

- 2つのバッグ
- 4つの下部テンションストラップ

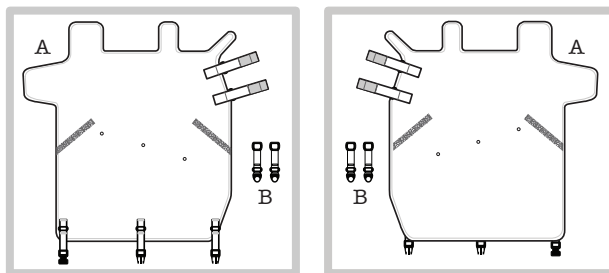

## 取り付け

1. フラップを動かして、内側のポケットを覆っているが、メイン/外側のフラップを完全に超えないようにします (図1)。



図 1

2. バッグを Big Dummy レールの上にスライドさせて、スリーブがトップレールとまっすぐにしたレッグを覆うようにします。2つの調整可能な Velcro ストラップをボルトで曲げたレッグに配置します (図2、3)



図 2

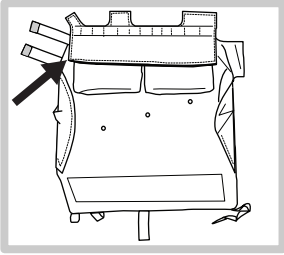

図 3

- a. Velcro ストラップは、ボルトで曲がったレッグに取り付けます (図4)。
- b. スリーブがまっすぐなレッグになります (図5)。

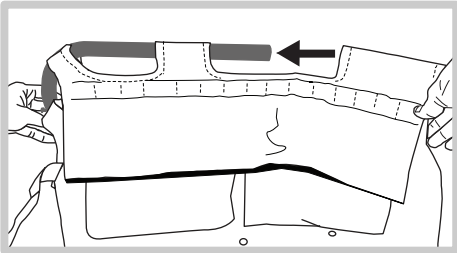

図 4

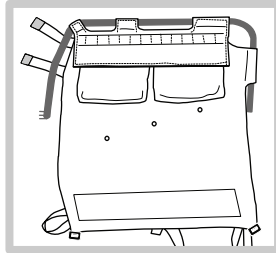

図 5

3. レールカラーをレールの端に配置します。まだ締めないでください。自転車にレールカラーが付いている場合は、最後尾のレールに取り付けられていることを確認しましょう (図6)
4. バッグを緩く取り付けられた状態で、レールをフレームにスライドさせます。まだどこも締めないでください (図7)。

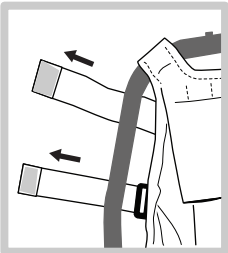

図 6

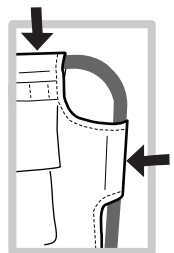

図 7

5. デッキレールの指示に従ってデッキ取り付けましょう。
6. 後部の Velcro ストラップを取り付けて締めます。Velcro ストラップをオリングに通して固定します (図8-10)

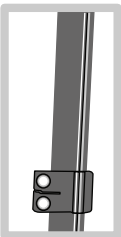

図 8

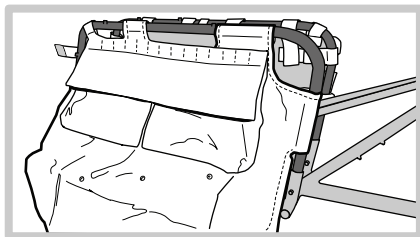

図 9

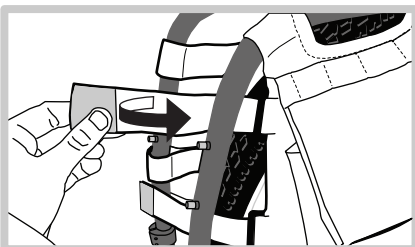

図 10

7. 以下に示すように、One-Wrap®を使用してバックルをレールに取り付けます(図11、12)

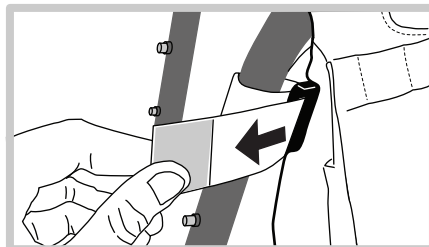

図 11

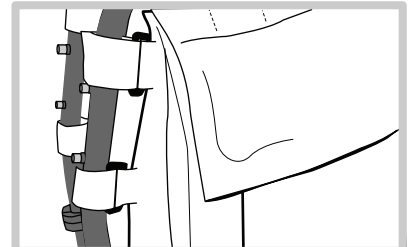

図 12

8. フラップの前面がデッキにほぼ接触するように、ウェビングの端を閉めます(図13、14)

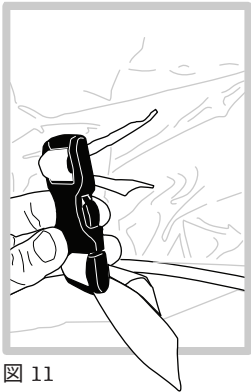

図 13

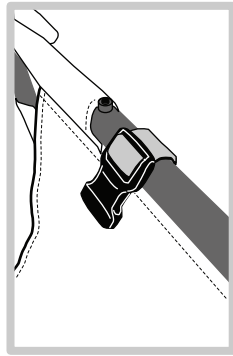

図 14

9. バッグの裏側にある一番下のループにフックを取り付けます。非常に強く締める必要があるため、必要に応じてあらかじめ締めておきます。フックの開口端が下を向くようにします(図15、16)

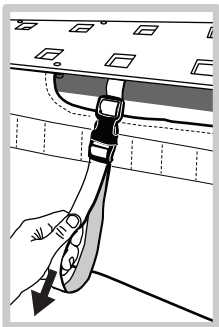

図 15

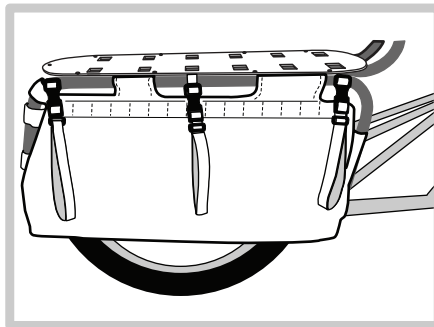

図 16

a. マッシュルームナットを外し、張力の低いストラップのDリングを介して再度取り付けます(図17-20)

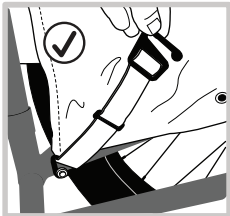
b. Big Dummy Bagsには、テンションストラップを固定できる位置がいくつかあります。運搬するものにより、負荷を安定させるのに役立つ位置が異なる場合があります。ストラップに張力がかかっていない場合、クリップの位置を簡単に変更できるため、ニーズに合わせてクリップの位置を変えることができます。最も低い位置(5)が、一般的な使用に適しています。最良の結果となるために、常にウェビングに張力をかけるようにしてください。



図 17



図 18

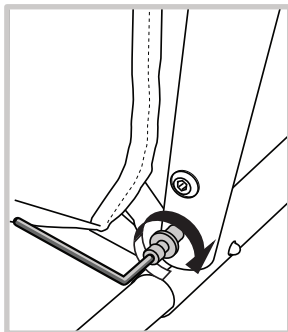

図 19

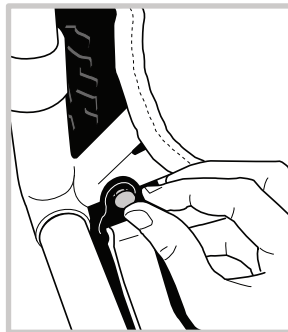

図 20

## 10. 最終組み立て (図21)。

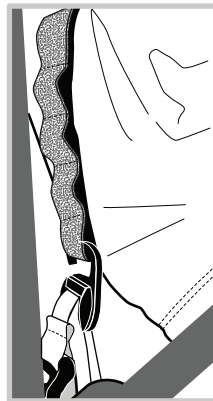

図 21

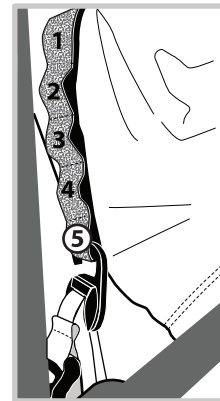
レールカラーを使用する場合:レールカラーをレールの下まで下げ、レールカラー用の指示に従って締めます。設定がレールカラーと合っていない場合は、自転車メーカーの指示に従って締めてください。

これで乗る準備ができました!

## 継続的メンテナンス

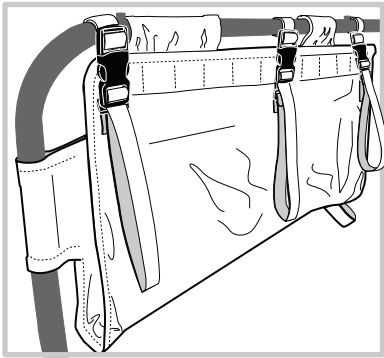
過度の摩耗の兆候がないか、Big Dummy Bagを定期的にチェックしましょう。Big Dummy Bagのストラップがすべて固定されており、自転車の稼働部品と干渉しないようにしてください。必要に応じて、温かい石鹸水で掃除します。

ストラップを定期的にチェックし、必要に応じて張り直します。バッグが緩んでいると、引っかかったり、破れたりする場合があります。摩耗、破損したストラップとハードウェアは、すぐに交換または修理する必要があります。柔らかい毛のブラシで、汚れを取り除きます。中性洗剤と水溶液でバッグを手洗いします。強力な化学薬品や洗剤を使用すると、バッグが傷みやすくなります。洗濯機での洗濯はおすすめしません。

## 有限保証

この Surly 製品は、以下に詳述された制限を条件として、製品の小売販売での購入日から一年間材料および仕上がりにおいて欠陥が無いことが保証されています。ご購入の証拠として、日付入りのレシートを保管してください。

この保証には以下は含まれません:

- 使用者または組み立てた者による不適切な組み立て、または追跡保全、または技能、能力または経験不足による損傷
- 製品の改造、怠惰、競技や商業目的での使用、誤使用または悪用、事故に巻き込まれたり常用外の使用法によるもの
- 製品の販売に当たり意図されていない、またはSurly製品と互換性のない構成部分、部品またはアクセサリーの取り付け
- 製品の塗装、表面仕上げ、美観または外観に対する損傷または悪化
- 通常の消耗
- 自転車組み立て中の製品の除去、および/または再装備および再調整のために要された労働者

この有限保証は Surly の裁量により、また保証の単独の解決法としての、不良品の修理または交換に限定されることを強調します。この有限保証は Surly 製品の元々の購入者にのみ適用され、移転はできません。この保証は公認販売店または流通業者を通して購入された製品にのみ適用されます。Surly 製品に関して以下に規定する事項を除き、直接的、事故によるもの、必然的、またはその他の原因によらず、当社製品に関連する商品性あるいは特定の目的における適合性等の明示的もしくは黙示的保証または条件に対する違反の結果として生じた損失、不都合または損傷について Surly は責任を負いません。

この有限保証は一定の法的権利を消費者に与え、それらの権利およびその他の権利は国や地域により変更することがあります。

この有限保証はあなたの法定の権利に影響を与えません。

法律により禁じられていない範囲内で、これらの保証は独占的であり、特定目的のための保証または条件のための商品性、適合性の保証または条件を含むその他の明言または示唆はありません。

## 保証プロセス

当社原因で問題が発生した場合、保証いたします。あなたと購入店が、ご購入のSurly製品の保証検査をご希望される場合は、レシートを添えて該当製品を購入店までご持参ください。